



Merchandising Solutions



Porta precios / Displays de precio

- Porta precios PromoSign fruta & verdura 12-17
- Accesorios para PromoSign fruta & verdura 17-19
- Porta precios PromoSign mostrador 20-25
- Accesorios para PromoSign mostrador 26-33
- Porta precios PromoSign departamento de bebidas 34-35
- Accesorios para PromoSign departamento de bebidas 36-37
- Porta precios PromoLabel 38
- Display de precios / PromoDisplay 39-40



Soluciones de fijación

- InfoLine sistema de banderolas 42-43
- PosterLine sistema de señalización y accesorios 44-46
- Raíl de suspensión y accesorios 47-48
- Perfil de suspensión DecoLine y accesorios 49-51
- Perfil de suspensión DecoLine, rectangular 52
- Fijaciones para techos 53-58
- Soluciones para góndolas y accesorios 59-60
- Soluciones para congeladores 61-62
- Marcaje electrónico de precios 62



Soluciones de etiquetaje manual

- METO EAGLE 124-125
- METO EAGLE consumibles y accesorios 126-127
- METO ProLine Classic 128
- METO ProLine Classic, consumibles 129

Etiquetas

- METO Etiquetas estándar 132-136
- METO Soluciones especiales 137
- METO Sector textil 138





Contenido/Búsqueda avanzada

Soluciones de enmarcado

- Marcos plástico y accesorios 64-70
- Marcos telescópicos y accesorios 71-74
- Marcos para estanterías y accesorios 75-78
- Marcos articulables y accesorios 79
- Librillos de marcos 80
- Porta folletos 81
- Láminas protectoras transparentes 82-83
- Marcos de aluminio 84
- Caballetes de aluminio 85
- Caballetes 86-87
- Recambio de cubiertas 88-89
- Cubre palés 90

Soluciones creativas de cartelería

- POSTERmaker PRESTIGE 92
- Láminas de etiquetas adhesivas 93
- Papel para impresora de tinta/
Papel para carteles/Cartulinas 94
- Pizarra 95
- Kit de rotulación manual 96-98
- CoverLine 99
- EmotionLine 100-101

COMUNICACIÓN A NIVEL DE TIENDA

Soluciones para la organización de lineales

- Sistema de organización de lineales Optisell1 .. 104-106
- Sistema de organización de lineales Optisell2 ... 107-110
- Accesorios para Optisell1+2 111-112
- Perfiles planos 113-114
- Perfiles para lineales 115-116
- Accesorios para perfiles 117-118

Facilitadores de compra

- Happy Or Not análisis de la satisfacción del cliente . 120
- Cestas Shopping baskets 121

SOLUCIONES DE GESTIÓN DE ESTANTES

Gestión de colas

- Sistema Turn-O-Matic Classic 140-142
- Accesorios para sistema
Turn-O-Matic Classic 142-144
- Consumibles y accesorios para sistema
Turn-O-Matic Classic 144

Dispensadoras de navetes y accesorios

- Dispensadoras de navetes y accesorios 146-147

COMUNICACIÓN DE PRODUCTO

CHECKPOINT SU PARTNER DE CONFIANZA

Checkpoint Systems es líder global en gestión de pérdida desconocida, visibilidad de mercancía a lo largo de toda la cadena de suministro, sistemas antihurto y soluciones de etiquetado y promoción de ventas.



Trabajamos con minoristas y con sus proveedores para desarrollar soluciones personalizadas a sus necesidades y ofrecer nuevas oportunidades. Checkpoint ayuda a reducir la pérdida desconocida y mejorar la gestión de los productos en los establecimientos a la vez que hace posible obtener los datos en tiempo real y optimiza así los procesos operacionales. Con más de 40 años de experiencia.





Checkpoint ofrece soluciones en sistemas y servicios para la seguridad de la mercancía.

- Los sistemas antihurto EAS (High tech Electronic Article Surveillance) están basados en las tecnologías de radiofrecuencia (RF) y en el electromagnetismo (EM).
- Protección en origen: Aplicación de etiquetas de seguridad en el proceso de fabricación del artículo.
- Una selección única de etiquetas para proteger prácticamente cualquier artículo.
- Soluciones para artículos con alto riesgo de hurto.
- Amplia gama de accesorios para la seguridad y presentación de productos.
- Software para mejorar las funciones comerciales del sector minorista.

Checkpoint está presente a nivel global, con oficinas en más de 30 países. Gracias a nuestra extensa presencia mundial, le ofrecemos etiquetado y sistemas de seguridad, desde la producción hasta el consumidor final, en todo el mundo y en cualquier ámbito deseado.



EXCELENTES SOLUCIONES DE MERCHANDISING Y ETIQUETAJE MANUAL – CHECKPOINT ES UNA MARCA GLOBAL CON PRESENCIA INTERNACIONAL

Bajo la marca METO, Checkpoint pone a la disposición del mercado minorista una gran variedad de soluciones innovadoras, prácticas y eficientes. Estas soluciones se dividen en tres áreas principales:

■ **Comunicación y promoción en el punto de venta**

Soluciones integrales para optimizar el diseño interior del punto de venta.

■ **Soluciones para la organización de lineales**

Soluciones inteligentes, cómodas y flexibles para una perfecta organización de los lineales y clientes satisfechos.

■ **Comunicación del producto**

Etiquetadoras manuales, dispensadoras, una amplia variedad de etiquetas para cubrir todas las necesidades de nuestros clientes y sistemas de gestión de colas, dispensadoras de navetes y accesorios.

Háganos saber sus necesidades.

Estamos seguros de llegar a la solución perfecta.





Desde hace más de 50 años, METO ha sido pionera en nuevas ideas y soluciones innovadoras para el sector minorista. Nuestras ideas se adaptan con precisión a las necesidades del sector minorista y juegan un importante papel en el cambio y la evolución de este sector. Hemos desarrollado numerosas soluciones para la promoción en el punto de venta que se han integrado de forma estándar en el sector minorista.

METO inventó la primera etiquetadora manual, los porta precios PromoSign y los kits de rotulación también llevan nuestro nombre. Muchas otras soluciones patentadas que le son familiares en el uso diario son productos de nuestra compañía. Siempre estamos buscando maneras para hacer que nuestros productos sean aún más flexibles y más fáciles de utilizar y satisfacer así las necesidades del sector minorista.

La garantía METO

- Soluciones de ventas personalizadas para satisfacer sus necesidades
- Servicio integral, desde la planificación inicial hasta la instalación
- Amplia gama de productos
- Asesoramiento profesional personalizado
- Décadas de experiencia en el sector minorista

Desde principios de 2006, Checkpoint ha implantado una red de socios franquiciados independientes a nivel regional para suministrar los productos de la marca METO a nuestros clientes. Los clientes nacionales y mundiales reciben el asesoramiento directo de nuestro personal de ventas especializado.



PRODUCTOS METO – ESTÁNDAR Ó PERSONALIZADOS PARA CUBRIR SUS NECESIDADES

Además de las soluciones estándar que figuran en este catálogo, también disponemos de productos especiales y personalizados bajo pedido y conforme a sus necesidades.



Soluciones de etiquetaje manual

Grupos impresores personalizados con el logotipo y grabados especiales en la etiquetadora.



Etiquetas

Pre-impresión específica y personalizada de acuerdo con la carta de colores de METO (colores Pantone) o con los colores corporativos de su empresa.



Impresión y tratamiento de plásticos

Señaladores de oferta, stoppers personalizados, fundas de plástico transparentes para cartelería en techos y lineales, carátulas protectoras, accesorios de PVC para porta precios y expositores, banderolas, señalizaciones para designación de departamentos o sistemas de señalización para los clientes y cestas con impresiones personalizadas.

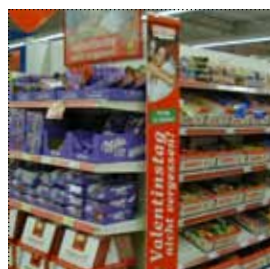



Moldes de plástico inyectado

Amplia gama de colores y diseños de porta precios, displays de precios, piezas complementarias, marcos de plástico y accesorios. Shopping baskets (cestas) personalizadas a su elección.



Impresión textil

Impresión totalmente personalizada y exclusiva para EmotionLine (comunicación emocional) y CoverLine (paneles para cubrir las antenas de seguridad).

Procesamiento del aluminio

Varios colores y diseños de marcos de aluminio, expositores de suelo, raíles / tubos de suspensión y perfiles para EmotionLine y congeladores.

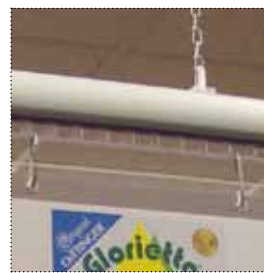

Extrusión del plástico

Perfiles de colores para lineales y display de precios PosterLine.





11-40

Porta precios /
Displays de
precios

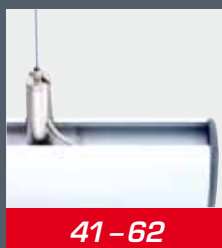

41-62

Soluciones de
fijación

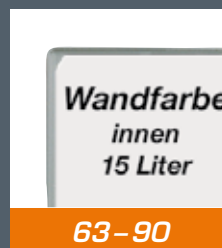

63-90

Soluciones de
enmarcación

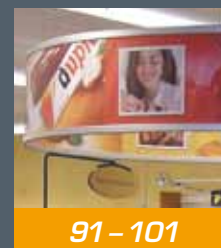

91-101

Soluciones
creativas de
cartelería



LA COMUNICACIÓN Y LA PROMOCIÓN EN EL PUNTO DE VENTA, CONVIERTE LA COMPRA EN UNA EXPERIENCIA

El entorno comercial es fundamental para vender con éxito. ¿Ofrece a sus clientes un ambiente agradable? ¿Son capaces de encontrar lo que necesitan con rapidez? ¿Está su atención atraída por la oferta de productos que les pueden interesar?

Los clientes desean una orientación clara en un entorno atractivo: La experiencia de compra es un factor clave que, o bien ayuda o perjudica al minorista.

Combine información importante en una buena atmósfera de compra

PORTA PRECIOS/DISPLAYS DE PRECIOS



Cambie los precios y textos de forma fácil y rápida: El sistema flexible de porta precios y displays ofrece soluciones profesionales de merchandising en cualquier sector minorista, desde mostradores hasta grandes displays de precios y señalización de ofertas especiales.





En un entorno minorista competitivo, se requiere velocidad. La flexibilidad para ajustar los precios e introducir las promociones en el punto de venta es un factor clave para el éxito. A su vez, los consumidores exigen el etiquetado y el precio claro y atractivo que marca para ayudarles a tomar sus decisiones.

METO ofrece una amplia gama de soluciones profesionales para el etiquetado y el marcaje de precios.

Características principales

- Solución de marcaje de precios económica y duradera
- Gran variedad de formatos y modelos de porta precios, estándar o personalizados
- Juegos personalizados de caracteres y tipografías bajo pedido
- Sistema modular para una mayor flexibilidad en el cambio de contenidos
- Sencillez de manejo e instalación

Especificaciones

PromoSign es un sistema inteligente y práctico de marcaje de precios indicado para productos frescos y de delicatessen, así como para mostradores. El diseño modular del sistema garantiza un manejo sencillo: posibilidad de cambiar los precios y el texto de forma rápida y en cualquier momento.

PromoSign puede adaptarse con facilidad a formas de marcaje doble (por ejemplo de precio unitario). Sus módulos compatibles le permitirán ajustar y ampliar los porta precios según sus necesidades.

PromoSign cumple con todos los requisitos legales vigentes en materia de alimentación.

Ventajas

- Los precios y la descripción e información de los productos aparecen claros y fácilmente legibles.
- Los productos y precios se pueden cambiar de forma rápida y fácil con el sencillo sistema de PromoSign.

Utilización



El cambio de productos y la inserción de los textos es simple:



... deslizar la funda ...



... simplemente cambiar el precio o texto según sus necesidades y deslizar de NUEVO la funda. ¡Listo!

La gama



Displays PromoSign: marcaje de precios rápido y sencillo



Porta precios PromoSign: increíblemente prácticos y flexibles



Marcaje electrónico de precios: la solución para el futuro



PromoLabel: elegante y fácil de usar

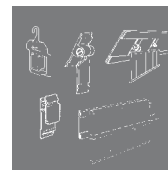

Amplia gama de accesorios

PROMOSIGN FRUTAS & VERDURAS



Porta precios para departamento de frutas & verduras, 240 x 80 mm, efecto tiza

Foto: Versión en alemán. Cualquier idioma disponible bajo pedido.
Aplicación: para marcaje de gran formato en departamentos de fruta y verduras. Inserciones de texto de formato 235 x 79 mm y funda protectora.

■ Ref.: 8327005 (Versión en alemán)

Dimensiones: 240 x 174 mm
Material: cuerpo: ABS · fundas: SAN / PVC
Color: Negro RAL 9005
Inserciones: PVC, negativo en negro, efecto tiza

Unidades: 10



Delante



Detrás

Inserciones país de origen para porta precios, departamento de frutas & verduras

Foto: Versión en alemán. Cualquier idioma disponible bajo pedido.
Aplicación: Inserciones para porta precios PromoSign 240 x 80 mm.

■ Ref.: 9297719 (Versión en alemán)

Dimensiones: 38 x 38 mm
Material: PVC
Color: Negativo en negro, efecto tiza

Unidades: 50

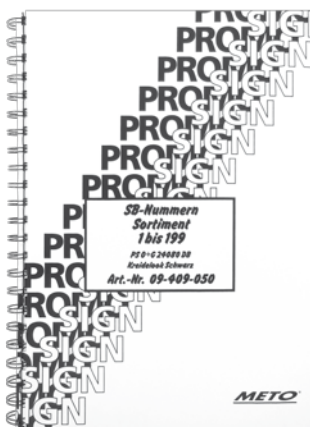

Números de autoservicio 1-199 para porta precios PromoSign, departamento de frutas & verduras

Foto: Versión en alemán. Cualquier idioma disponible bajo pedido.
Aplicación: PromoSign departamentos de frutas & verduras 240 x 80 mm. Para marcaje de precios en productos de auto servicio.

■ Ref.: 9409050 (Versión en alemán)

Dimensiones: 38 x 38 mm
Material: PVC
Color: Negativo en negro, efecto tiza, números en amarillo

Unidades: 1



PROMOSIGN FRUTAS & VERDURAS



Porta precios para departamento de frutas & verduras, 160 x 38 mm

Foto: Versión en alemán. Cualquier idioma disponible bajo pedido.

Ref.:	Cuerpo / Funda protectora	Inserciones
8327000	blanco RAL 9016 / transparente	PVC, texto verde
8327013*	verde RAL 6024 / transparente	PVC, texto verde
8327001	negro RAL 9005 / transparente	PVC, negativo en negro, efecto tiza
8327003	verde RAL 6024 / transparente	PVC, negativo en negro, efecto tiza

* Producción bajo pedido, orden mínima de compra 10 unidades.

Porta precios PromoSign con unidades de precio integradas:

Ref.:	Cuerpo / Funda protectora	Inserciones
9005621	blanco RAL 9016 / transparente	PVC, verde text
9005622	negro RAL 9005 / transparente	PVC, negativo en negro, efecto tiza
9005623	verde RAL 6024 / transparente	PVC, negativo en negro, efecto tiza

Foto: Versión en alemán. Cualquier idioma disponible bajo pedido.

Ref.:	Cuerpo / Funda protectora	Inserciones
8328599	negro RAL 9005 / transparente	PVC, negativo en negro

Dimensiones: 160 x 84 mm

Material: cuerpo: ABS · fundas: SAN/PVC

Unidades: 25

Inserciones país de origen para porta precios, departamento de frutas & verduras

Foto: Versión en alemán. Cualquier idioma disponible bajo pedido.

Aplicación: Inserciones para porta precios PromoSign 160 x 38 mm.

Ref.:	Texto
9297717	negativo en negro, efecto tiza
9297718	verde

Dimensiones: 38 x 38 mm

Material: PVC

Unidades: 100

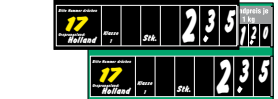

Observaciones: Todos los números de artículos de esta página se refieren a versiones en alemán.

PROMOSIGN FRUTAS & VERDURAS



Inserciones variedades de frutas y verduras

Foto: Versión en alemán. Cualquier idioma disponible bajo pedido.
Aplicación: Inserciones para porta precios PromoSign 160 x 84 mm.



Ref.:	Texto	Idioma
9011555	verde	Alemán
9011556	negativo en negro, efecto tiza	Alemán
9174862*	verde	Alemán (versión suiza)
9174864*	verde	Francés (versión suiza)
9174865*	verde	Italiano (versión suiza)

* Producción bajo orden mínima de compra

Dimensiones: 117 x 38 mm
Material: PVC

Observaciones: Estos artículos se fabrican en idiomas específicos.

Unidades: 1



Números de autoservicio para porta precios PromoSign, departamento de frutas & verduras

Foto: Versión en alemán. Cualquier idioma disponible bajo pedido.

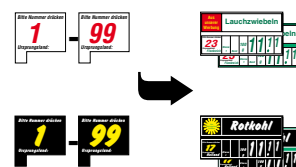

Ref.:	Versión	Números desde ... hasta
8327408	texto negro, con números en rojo	1 ... 99
8327409	texto blanco, con números en amarillo, efecto tiza	1 ... 99
9409059*	texto negro, con números en rojo	100 ... 199
9409058	texto blanco, con números en amarillo, efecto tiza	100 ... 199
8328506**	rojo con números en blanco (Versión suiza/Alemana)	1 ... 140
8328507**	rojo con números en blanco (Versión suiza/Alemana)	1 ... 140



* Producto bajo pedido, orden mínima de compra 50 unidades.
** Producción bajo orden mínima de compra

Material: PVC

Observaciones: Estos artículos son en versión alemana, si no se indica lo contrario.

Unidades: 1



Funda protectora 160 x 38 mm para porta precios PromoSign frutas & verduras, efecto tiza

Foto: Versión en alemán. Cualquier idioma disponible bajo pedido.
Aplicación: Funda protectora de recambio para porta precios, con inserciones de precios.



Ref.: 8327571 (Versión en alemán)

Inserciones: PVC, negativo en negro, efecto tiza

Unidades: 10

PROMOSIGN FRUTA & VERDURA



Porta precios para departamento de frutas & verduras 240 x 80 mm

Foto: Versión en alemán. Cualquier idioma disponible bajo pedido.
Aplicación: Para marcaje en gran formato en departamentos de frutas y verduras.

■ Ref.: bajo pedido*

Dimensiones: 240 x 80 mm
Material: Cuerpo: ABS - fundas: SAN / PVC
Color: Negro RAL 9005
Inserciones: PVC, negativo en negro



Unidades: * Fabricación bajo pedido y orden mínima de compra



Porta precios para departamento de frutas & verduras 297 x 100 MM

Foto: Versión en alemán. Cualquier idioma disponible bajo pedido. Aplicación: Para marcaje en gran formato en departamentos de frutas y verduras.

■ Ref.: bajo pedido*

Dimensiones: 297 x 100 mm
Material: Cuerpo: ABS - fundas: SAN / PVC
Color: Negro RAL 9005
Inserciones: PVC, negativo en negro



Unidades: * Fabricación bajo pedido y orden mínima de compra



Porta precios para departamento de frutas & verduras 297 x 210 mm

Foto: Versión en alemán. Cualquier idioma disponible bajo pedido.
Aplicación: Para marcaje en gran formato en departamentos de frutas y verduras.

■ Ref.: bajo pedido*

Dimensiones: 297 x 210 mm
Material: Cuerpo: ABS - fundas: SAN / PVC
Color: Negro RAL 9005
Inserciones: PVC, negativo en negro



Unidades: * Fabricación bajo pedido y orden mínima de compra



Porta precios para departamento de frutas & verduras 270 x 70 mm

Foto: Versión en alemán. Cualquier idioma disponible bajo pedido.
Aplicación: Para marcaje en gran formato en departamentos de frutas y verduras.

■ Ref.: bajo pedido*

Dimensiones: 270 x 70 mm
Material: Cuerpo: ABS - fundas: SAN / PVC
Color: Negro RAL 9005
Inserciones: PVC, negativo en negro



Unidades: * Fabricación bajo pedido y orden mínima de compra

PROMOSIGN FRUTAS & VERDURAS



Porta precios ECO para departamento de frutas & verduras con inserciones en espiral

Foto: Versión en alemán. Cualquier idioma disponible bajo pedido.
Aplicación: Para marcaje en gran formato en departamentos de frutas y verduras, sin fundas.

■ Ref.: bajo pedido*

Dimensiones: 297 x 100 mm
Material: Cuerpo: ABS · fundas: SAN / PVC
Color: Negro RAL 9005
Inserciones: PVC, negativo en negro



Unidades: * Fabricación bajo pedido y orden mínima de compra



Marcos Displays Porta precios

Aplicación: Visión abierta, alternativa a los porta precios. Inserciones para las fundas, pág., 75.

■ Ref.: 9217681

Dimensiones: exterior: 154 x 75 mm · interior: 150 x 70 mm
Material: ABS
Color: Negro RAL 9005



Unidades: 50

ACCESORIOS PARA PROMOSIGN FRUTA & VERDURA



Gancho de fijación PromoSign

Dimensiones: Adaptador para encajar en la parte trasera de todos los porta precios PromoSign, con perforación fija.

Ref.:	Versiones
9005067	una cara, se requieren dos adaptadores por display
9005068	doble cara, se necesitan dos adaptadores para dos displays

Material: Policarbonato
Color: Transparente

Unidades: 20

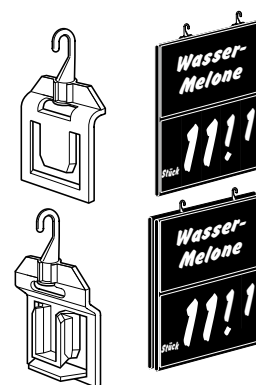

Adaptador de raíl, variable

Aplicación: Dispositivo de fijación para porta precios PromoSign, elemento de unión con los raíles de precio 8335211 y 9136702 (pág. 19).

■ Ref.: 8329801

Material: POM
Color: Blanco

Unidades: 50

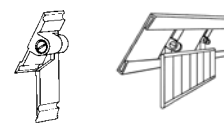

ACCESORIOS PARA PROMOSIGN FRUTAS & VERDURAS



Adaptador de raíl, fijo

Dispositivo de fijación para porta precios PromoSign, elemento de unión con los raíles de precio 8335211 y 9136702 (pág. 19).

■ Ref.: 8329804

Material: POM

Color: Blanco

Unidades: 50

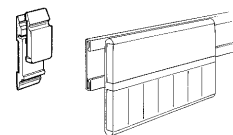

Ganchos de seguridad

Aplicación: empleados para enganchar los elementos PromoSign a cestas de metal, tubos, etc.

■ Ref.:	Diámetro	Color
8329802	12 mm	blanco
8329803	16 mm	blanco
9211569	12 mm	negro
8372524	16 mm	negro



Material: POM

Unidades: 50

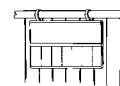

Adaptador de pinza para carteles

Aplicación: Pinza para sujetar carteles de cartón, plastificados en cajas y bandejas (madera/plástico). Adaptación flexible.

■ Ref.: 9217857

Anchura: 50 mm

Material: PC, crystal-clear

Color: Transparente

Unidades: 25



Sujeción oscilante PromoSign con adaptador para marcos

Aplicación: Dispositivo de fijación para unir toda la gama de los porta precios PromoSign a marcos telescópicos. Acoplable a ambos lados del porta precios.

■ Ref.: 8327232*

* Fabricación bajo pedido, consultar la orden mínima de compra 100 unidades

Material: ABS

Color: Negro RAL 9005

Unidades: 10

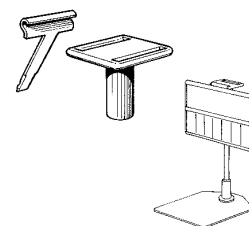

ACCESORIOS PARA PROMOSIGN FRUTAS & VERDURAS



Pinza para cajas de frutas y verduras

Aplicación: Pinza universal para la fijación de todos los porta precios PromoSign a cajas y bandejas de madera y plástico.

■ Ref.: 8327233

Material: ABS

Color: Negro RAL 9005

Unidades: 10

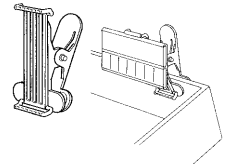

Raíl de sujeción PromoSign

Aplicación: Raíl con tapa protectora para porta precios PromoSign de 160 x 84 mm frente al polvo, la suciedad, etc. Frontal transparente (abatible hacia arriba), con cinta adhesiva de refuerzo.

■ Ref.:	Anchura	Color	Unidades
9200363	100 cm	blanco RAL 9016 / transparente	5
8327341	124 cm	blanco RAL 9016 / transparente	1
8327342	100 cm	verde RAL 6024 / transparente	1
8327343	124 cm	verde RAL 6024 / transparente	1
9134309	100 cm	negro / transparente	1
9134310	124 cm	negro / transparente	1
9407084	100 cm	gris RAL 9007 / transparente	1
9407085	124 cm	gris RAL 9007 / transparente	1

Material: ABS

Other colours bajo pedido

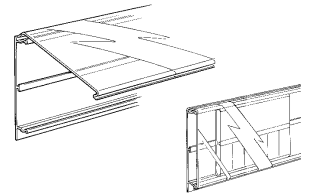

Raíl de sujeción 40 x 1.000 mm

Aplicación: Raíl de precio para la sujeción de todos los porta precios PromoSign con adaptadores 8329801 ó 8329804 (Pág. 17/18).

■ Ref.:	Color	Unidades
8335211	negro RAL 9005	1
9136702	verde RAL 6024	10

Material: PVC



Alfombrilla de hierba para departamentos de frutas y verduras

■ Ref.:	Medidas
8311995	92 x 100 cm
8311997	92 x 2.500 cm rollo

Unidades: 1

PROMOSIGN PARA MOSTRADORES



PromoSign display A3 para mostradores

Foto: Versión en alemán. Cualquier idioma disponible bajo pedido.
 Aplicación: Display marcaje de ofertas especiales en la pared de fondo de zonas cerradas por mostrador. Con espacio para texto (formato DIN A4) y para inserciones. Juego de textos de oferta especial, 5 unidades.

■ Ref.: 9005950

Dimensiones: 305 x 445 mm
 Material: Cuerpo: ABS · fundas: SAN / PVC
 Color: Negro RAL 9005
 Inserciones: PVC, negativo en negro, efecto tiza

Unidades: 5



Porta precios PromoSign carnicería & charcutería

Foto: Versión en alemán. Cualquier idioma disponible bajo pedido.

Ref.:	Formato	Color		Texto
8327020	74 x 55 mm	blanco RAL 9016	<input type="checkbox"/>	negro positivo
8327027	74 x 55 mm	rojo RAL 3000	<input checked="" type="checkbox"/>	negativo en negro, efecto tiza
8327022	74 x 55 mm	negro RAL 9016	<input checked="" type="checkbox"/>	negro positivo
8327029	74 x 55 mm	rojo RAL 3000	<input checked="" type="checkbox"/>	negativo en negro, efecto tiza

Dimensiones: 74 x 55 mm
 Material: Cuerpo: ABS · fundas: SAN / PVC

Inserciones: PVC

Unidades: 25



Libro de texto carne & charcutería

Foto: Versión en alemán. Cualquier idioma disponible bajo pedido.
 Personalizable.
 Aplicación: Para porta precios PromoSign de 74 x 55 mm. Formato 70 x 24 mm.

Ref.:	Texto	Modelo
8327720*	negro	carne
8327722*	negativo en negro, efecto tiza	carne
8327721*	negro	charcutería
8327723*	negativo en negro, efecto tiza	charcutería

* Fabricación bajo pedido, consultar la orden mínima de compra

Material: PVC

Unidades: 1

Observaciones: Estos artículos son en versión alemana, si no se indica lo contrario.

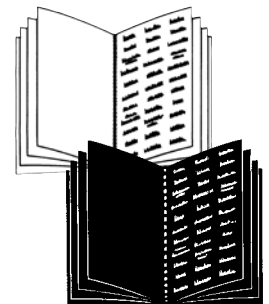

PROMOSIGN PARA MOSTRADORES



Porta precios PromoSign quesos

Foto: Versión en alemán. Cualquier idioma disponible bajo pedido.

Ref.:	Formato	Color	Texto
8327030	74 x 55 mm	blanco RAL 9016	<input type="checkbox"/> negro positivo
8327032	74 x 55 mm	amarillo RAL 1021	<input checked="" type="checkbox"/> negro positivo
8327031	74 x 55 mm	negro RAL 9016	<input checked="" type="checkbox"/> negativo en negro, efecto tiza
8327034	74 x 55 mm	amarillo RAL 1021	<input checked="" type="checkbox"/> negativo en negro, efecto tiza

Material: Cuerpo: ABS · fundas: SAN / PVC
Inserciones: PVC

Unidades: 25

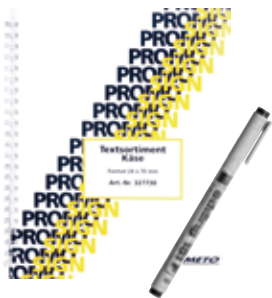
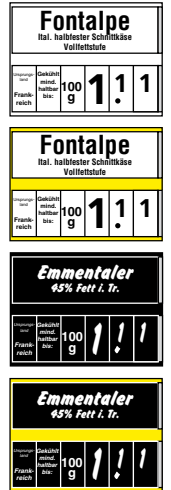

Libro de textos quesos

Foto: Versión en alemán. Cualquier idioma disponible bajo pedido.
Personalizable.

Aplicación: Para porta precios PromoSign 74 x 55 mm. Formato 70 x 24 mm.

Ref.:	Texto
8327730*	negro
8327731*	negativo en negro, efecto tiza

* Fabricación bajo pedido, consultar la orden mínima de compra

Material: PVC

Unidades: 1

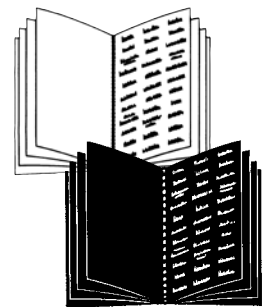

Inserciones para sabores de quesos, cinco colores

Foto: Versión en alemán. Cualquier idioma disponible bajo pedido.

Aplicación: Inserciones para porta precios PromoSign.

Inserciones: agrupa las siguientes categorías de sabores de queso:

- picante (rojo)
- suave (amarillo)
- especiado (verde)
- aromático (azul)
- fuerte (blanco)

Ref.: 9200300

Dimensiones: 10 x 24 mm

Material: PVC

Color: Rojo, amarillo, verde, azul, blanco

Unidades: 25

Observaciones: Estos artículos son en versión alemana, si no se indica lo contrario.

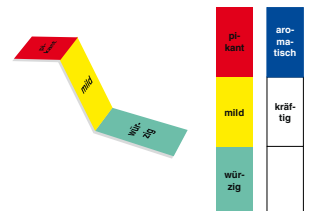

PROMOSIGN PARA MOSTRADORES



PromoLabel S Premium charcutería / quesos

■ Ref.: 9410738

Dimensiones: 74 x 55 mm

Material y color: Cuerpo: ABS, rojo RAL 2002 · fundas: SAN / PVC, transparente

Inserciones: PVC, texto negro



Unidades: 25



Libro de textos Premium charcutería / quesos

Photo: German-language version. Any language available bajo pedido.

Customisable.

■ Ref.:	Versión	Formato
9412276	Charcutería	45 x 50,4 mm
9237404	Quesos, Versión alemana	45 x 50,4 mm + 60 x 45 mm texto informativo trasero)



Material: PVC

Unidades: 1



PROMOSIGN PARA MOSTRADORES



Libro de textos con señalizaciones para toda la gama de charcutería y quesos

Foto: Versión en alemán. Cualquier idioma disponible bajo pedido. Personalizable.

Aplicación: Amplia agama de señalizadores para PromoLabel S de charcutería y quesos, se incluyen señalizaciones del logo "Bio", "oferta especial", y muchos mas más.

■ Ref.: 9412272 (Versión alemana)

Dimensiones: 25 x 25 mm
Material: PVC

Unidades: 1



Libro de textos Premium para quesos

Foto: Versión en alemán. Cualquier idioma disponible bajo pedido. Personalizable.

Aplicación: Amplia agama de señalizadores para PromoLabel S quesos, se incluyen señalizaciones de "oferta especial", "anunciado en" y muchos mas más.

■ Ref.: 9237405 (Versión alemana)

Dimensiones: 25 x 25 mm
Material: PVC

Unidades: 1



PROMOSIGN PARA MOSTRADORES



Porta precios PromoSign aves

Foto: Versión en alemán. Cualquier idioma disponible bajo pedido.

Ref.:	Color	Texto
8327024*	blanco RAL 9016 <input type="checkbox"/>	negro
8327025*	negro RAL 9005 <input checked="" type="checkbox"/>	negativo en negro, efecto tiza

* Fabricación bajo pedido, consultar la orden mínima de compra

Dimensiones: 74 x 55 mm

Material: Cuerpo: ABS · fundas: SAN / PVC

Unidades: 25



Gama de textos para aves

Foto: Versión en alemán. Cualquier idioma disponible bajo pedido.

Personalizable.

Aplicación: Para porta precios PromoSign de 74 x 55 mm, formato 70 x 24 mm.

■ Ref.: 9237392*

* Fabricación bajo pedido, consultar la orden mínima de compra

Inserciones: PVC, texto negro

Unidades: 1



Porta precios PromoSign pescados y delicatesen

Foto: Versión en alemán. Cualquier idioma disponible bajo pedido.

Ref.:	Formato	Color	Texto
8372600	74 x 55 mm	azul RAL 5015 <input checked="" type="checkbox"/>	negro positivo
9114379	74 x 55 mm	azul RAL 5015 <input checked="" type="checkbox"/>	negativo en negro, efecto tiza
8327050	74 x 55 mm	blanco RAL 9016 <input type="checkbox"/>	negro positivo
8327051	74 x 55 mm	negro RAL 9005 <input checked="" type="checkbox"/>	negativo en negro, efecto tiza

Dimensiones: 74 x 55 mm

Material: Cuerpo: ABS · fundas: SAN / PVC

Inserciones: PVC

Unidades: 25

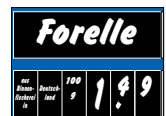

Observaciones: Estos artículos son en versión alemana, si no se indica lo contrario.

PROMOSIGN PARA MOSTRADORES



Gama de textos pescados y delicatessen

Foto: Versión en alemán. Cualquier idioma disponible bajo pedido. Personalizable.

Aplicación: Para porta precios PromoSign de 74 x 55 mm, formato 70 x 24 mm.

■ Ref.: Texto

9237393* negro, negro, versión alemana

9237394* negativo en negro, efecto tiza, Versión alemana

* Fabricación bajo pedido, consultar la orden mínima de compra

Material: PVC

Unidades: 1

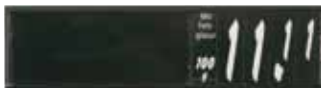

Porta precios PromoSign panadería y pastelería

Foto: Versión en alemán. Cualquier idioma disponible bajo pedido.

■ Ref.: 8327043* (Versión alemana)

* Fabricación bajo pedido, consultar la orden mínima de compra

Inserciones: PVC, negativo en negro, efecto tiza

Dimensiones: 160 x 38 mm

Material: Cuerpo: ABS · fundas: SAN / PVC

Color: Negro RAL 9005

Unidades: 25



Porta precios PromoSign huevos

Foto: Versión en alemán. Cualquier idioma disponible bajo pedido.

Aplicación: Para el marcaje de precios en huevos de conformidad con las normativas vigentes.

■ Ref.: 8327510* (Versión alemana)

* Fabricación bajo pedido, orden mínima de compra 20 packs

Inserciones: PVC, texto negro

Dimensiones: 160 x 84 mm

Material: Cuerpo: ABS · fundas: SAN / PVC

Color: Blanco RAL 9016

Unidades: 25

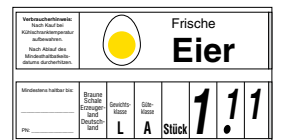

Raíl para perfil PS 74

Aplicación: Rail para porta precios PromoSign de 74 x 55 mm, con tapa protectora frente al polvo, la suciedad, etc. Frontal transparente (abatible hacia arriba).

■ Ref.: Anchura Color Unidades

8329580 100 cm blanco RAL 9016 / transparente 1

9202038 124 cm blanco RAL 9016 / transparente 5

9418826 124 cm aluminio gris RAL 9007 / transparente 5



Otros colores bajo solicitud.

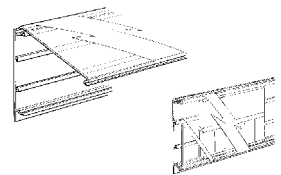

ACCESORIOS PARA PROMOSIGN MOSTRADORES

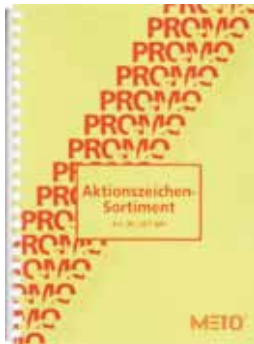

Gama de señalizaciones ofertas especiales

Foto: Versión en alemán. Cualquier idioma disponible bajo pedido.
 Aplicación: para la parte trasera de los porta precios PromoSign, en combinación con la base transparente y el PromoSign Adaptor (8329800). Medidas de las señalizaciones "oferta especial", de 7x10 para porta precios PromoSign 74 x 55 mm.

Nuevos formatos: "sin lactosa" y "sin gluten"

■ Ref.: 8327400 (Versión alemana)



Unidades: 1

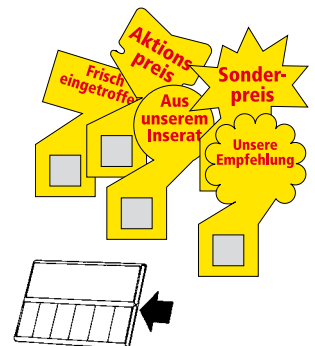

Señalizador PromoSign "consumir preferentemente antes de"

Foto: Versión en alemán. Cualquier idioma disponible bajo pedido.
 Aplicación: "Mantener refrigerado – consumir preferentemente antes de"
 Señalizador para porta precios PromoSign de 74 x 55 mm. Se incluye rotulador especial color negro. Para la parte trasera de los porta precios PromoSign, en combinación con la base transparente y el adaptador PromoSign (8329800).

■ Ref.: 8327410 (Versión alemana)

Unidades: 1 caja (contiene 50 unidades)

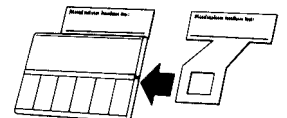

Señalizador PromoSign con logo de cultivo biológico

Foto: Versión en alemán. Cualquier idioma disponible bajo pedido.
 Aplicación: Para porta precios PromoSign de 74 x 55 mm. Para la parte trasera de los porta precios PromoSign, en combinación con la base transparente y el adaptador PromoSign (8329800). Para el marcaje de productos según el reglamento CEE nº 2092/91 sobre cultivos biológicos.

■ Ref.: 9410431

Dimensiones: 45 x 30 mm
 Material: PVC



Unidades: 10

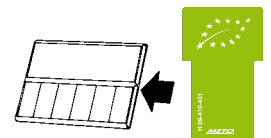

Inserciones logo de cultivo biológico

Aplicación: Inserciones para porta precios PromoSign.

■ Ref.: 9411010

Dimensiones: 38 x 38 mm
 Material: PVC



Unidades: 50



ACCESORIOS PARA PROMOSIGN MOSTRADORES



Bases para porta precios en mostradores

Foto: Soporte con base.

Aplicación: soporte para etiquetas de precio o para porta etiquetas. Indicado para mostradores (delicatessen, carnicería, quesos y embutidos, etc.) con adaptador multclip 9178525.

■ Ref.: Altura hasta el borde inferior del porta precios

9138729 | 10 cm

9138731 | 20 cm

Material: Acero inoxidable

Color: Plata

Unidades: 1



Multi-Clip UC 50

Pinza universal (50 mm de ancho) para la fijación de porta precios PromoSign con adaptador multclip 9178525.

■ Ref.: 9116287

Material: Policarbonato

Color: Transparente

Altura: 75 mm

Anchura: 50 mm

Unidades: 10



Multi-Clip UC 20

Pinza universal (50 mm de ancho) para la fijación de porta precios PromoSign con adaptador multclip 9178525.

■ Ref.: 9129998

Material: Policarbonato

Color: Transparente

Altura: 72 mm

Anchura: 27 mm

Unidades: 30



Adaptador Multi-clip

Para la conexión de porta precios PromoSign con multclip.

■ Ref.: 9178525

Material: PVC

Color: Transparente

Unidades: 10

ACCESORIOS PROMOSIGN PARA MOSTRADORES



Bases para porta precios en mostradores

Aplicación: Indicado para mostradores (delicatessen, carnicería, quesos, etc.) con adaptador multclip 9178525.

■ Ref.: Altura hasta el borde inferior del porta precios

8327200	5 cm
8327201	10 cm
8328007	15 cm

Material: PC
Color: Transparente

Unidades: 25

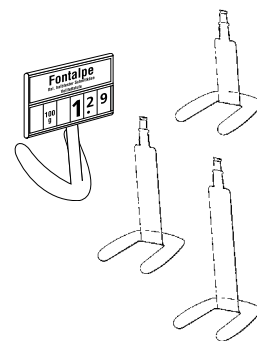

Base transparente PromoSign

Aplicación: Soporte transparente para porta precios.

■ Ref.: 8329559

Tamaño: 71 x 55 mm / 97 x 55 mm

Material: PVC

Color: Transparente



Unidades: 25



ACCESORIOS PROMOSIGN PARA MOSTRADORES



Adaptador PromoSign

Aplicación: Fijación para todos los porta precios PromoSign.

Ref.:	Color
8329800	blanco <input type="checkbox"/>
9211565	negro <input checked="" type="checkbox"/>

Material: POM

Unidades: 25

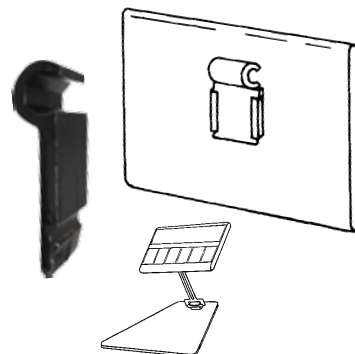

Brazo articulable

Aplicación: Fijación para porta precios PromoSign a la base para brazo articulables, se utiliza en combinación con los adaptadores (8329800/9211565).

Ref.:	Longitud	Color
8316047	5 cm	blanco <input type="checkbox"/>
8316046	10 cm	blanco <input type="checkbox"/>
8316045	15 cm	blanco <input type="checkbox"/>
9211566	5 cm	negro <input checked="" type="checkbox"/>
9211567	10 cm	negro <input checked="" type="checkbox"/>
9008341	15 cm	negro <input checked="" type="checkbox"/>

Material: POM

Unidades: 25



Base para brazo articulable

Aplicación: Para colocar porta precios PromoSign sobre mostradores de exposición o en su interior. Utilizada en combinación con los brazo articulables (8316044/9008308) y adaptadores PromoSign (8329800/9211565); ángulo ajustable.

Ref.:	Color
8316044	blanco <input type="checkbox"/>
9008308	negro <input checked="" type="checkbox"/>

Dimensiones: 100 x 80 mm

Material: ABS

Unidades: 25



ACCESORIOS PROMOSIGN PARA MOSTRADORES



Shelf frame adaptor, variable

Aplicación: Dispositivo de fijación para la unión de todos los accesorios de tipo marco-lineal a los porta precios PromoSign, en combinación con el adaptador PromoSign (8329800).

■ Ref.: 8316041

Material: POM

Color: Blanco

Unidades: 25



Placa trasera

Aplicación: sirve para colocar porta precios PromoSign sobre mostradores de exposición o en su interior; se usa con adaptador (8329800).

■ Ref.: 8316079

Material: POM

Color: Blanco

Unidades: 25

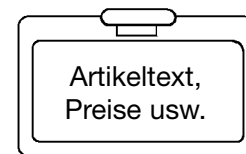
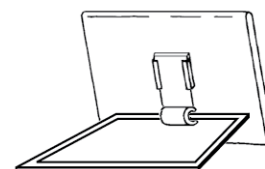

Pincho Deli-Spike

Aplicación: sirve para colocar los porta precios PromoSign en productos frescos, como carne, pescado, queso, etc. (siempre de conformidad con los reglamentos locales en materia sanitaria); se usa con adaptador (8329800).

■ Ref.: 8316048

Material: POM

Color: Blanco

Unidades: 25

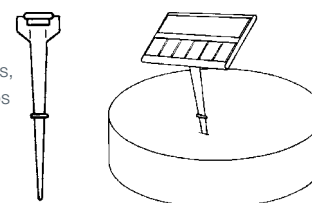

Clip universal

Aplicación: sirve para colocar los porta precios PromoSign en estanterías, paneles, objetos curvos, etc.; se usa con adaptador (8329800).

■ Ref.: Color

8316049 blanco

9211564 negro



Material: POM

Unidades: 25

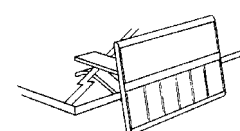

ACCESORIOS PROMOSIGN PARA MOSTRADORES



Clip para cubetas y bandejas

Aplicación: para colocar los porta precios PromoSign en bandejas, cubetas, etc. con ayuda de brazos articulables (8329800/9211565).

■ Ref.: Color

8316043 blanco



9211568 negro



Material: PP

Unidades: 25

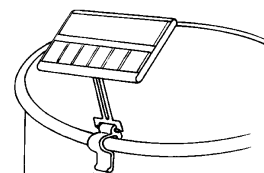

Clip para bandejas

Aplicación: Para colocar los porta precios PromoSign bandejas, contenedores finos de metal, etc. que contienen alimentos frescos como carne o queso; con ayuda de brazos articulables y de adaptador (8329800).

■ Ref.: Color

8316042 blanco



9008342 negro



Material: PP

Unidades: 25

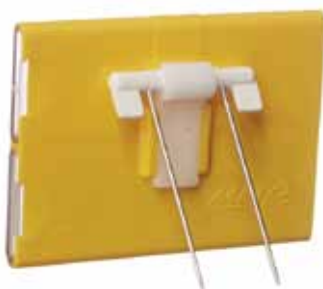
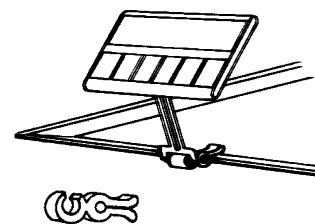

Pincho de doble punta

Aplicación: Fijación para porta precios PromoSign. Sirve para colocar los porta precios PromoSign en productos frescos, como carne, queso, etc. (siempre de conformidad con los reglamentos locales en materia sanitaria); se usa con adaptador (8329800).

■ Ref.: 8399292

Longitud: 50 mm

Material: POM / acero inoxidable

Color: Blanco

Unidades: 25

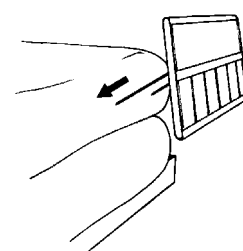

ACCESORIOS PROMOSIGN PARA MOSTRADORES

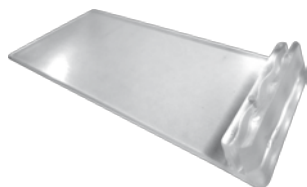

Porta tarjetas

Aplicación: Soporte para tarjetas pequeñas.

■ Ref.: 8311775

Dimensiones: 35 x 80 mm

Material: PVC

Color: Transparente



Unidades: 10



Soporte individual para ofertas

Aplicación: Para insertar información sobre ofertas en la parte trasera del porta precios.

■ Ref.: 8327210

Dimensiones: 47 x 63 mm / texto 40 x 60 mm

Material: PP

Color: Transparente

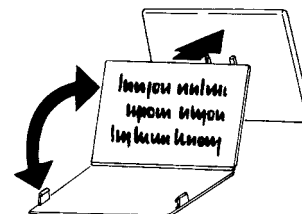

Unidades: 25



Porta precios suplementario 74 x 24 GP / Euro

Foto: Versión en alemán. Cualquier idioma disponible bajo pedido.

Aplicación: Suplemento para añadir información de precios.

■ Ref.: | Color

9128910* | blanco

bajo pedido* | negro

* Producción bajo pedido, orden mínima de compra 100 unidades.

Dimensiones: 74 x 24 mm

Material: Cuerpo: ABS · fundas: SAN

Color: Blanco



Unidades: 10



Conector doble para PromoSign 07424 SB/DB

Aplicación: Para acoplar a los porta precios PromoSign de 74 x 55 mm un porta precios adicional, con adaptador para soporte.

■ Ref.: 8327223

Longitud: 50 mm

Material: Policarbonato

Color: Transparente



Unidades: 10

ACCESORIOS PROMOSIGN PARA MOSTRADORES



Adaptador Eco (fijo)

Aplicación: Fijación para porta precios PromoSign.
Permite utilizar todas la fijaciones marco (ver pág.76 – 78).

■ Ref.: 8329563

Material: POM

Color: Blanco

Unidades: 25

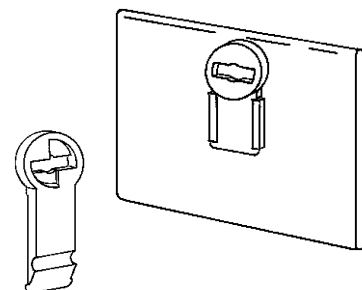

PORTA PRECIOS PROMOSIGN PARA DEPARTAMENTO DE BEBIDAS



Porta precios PromoSign para bebidas

Foto: Versión en alemán. Cualquier idioma disponible bajo pedido. Aplicación: Espacio para precio neto, espacios separados para el precio de retorno de botellas y cajas y funda superior para inserciones en formato 77,5 x 38 mm.

■ Ref.: 8327080 (Versión alemana)

Dimensiones: 160 x 84 mm

Material: Cuerpo: ABS · fundas: SAN / PVC

Color: Blanco RAL 9016

Inserciones set: PVC, texto negro positivo, gris negativo

Unidades: 10



Adaptador para raíles de precio para PromoSign 16038 SB/DB

Aplicación: Para acoplar los porta precios PromoSign de 160 x 84 y 160 x 42 mm a perfiles de lineal sin reborde.

■ Ref.: 8327222

Material: PVC

Color: Transparente

Unidades: 10

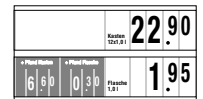

Display PromoSign para bebidas

Foto: Versión en alemán. Cualquier idioma disponible bajo pedido.

Aplicación: Display de precios PromoSign para bebidas, con sujeciones PromoSign en la parte trasera. Funda superior para la inserción de textos (formato A5 apaisado), con clip de plástico para fijar los textos a la parte exterior de la funda y mejorar la lectura. Para el marcaje de precios en bodegas y secciones de bebidas. Espacio para precio neto, precio unitario y espacios separados para el precio de retorno de botellas y cajas.

Ref.:	Color
8327705	blanco RAL 9016 <input type="checkbox"/>
8327707*	rojo RAL 9016 <input type="checkbox"/>
8327708	azul RAL 5015 <input type="checkbox"/>
8327709	amarillo RAL 102 <input type="checkbox"/>

* Producto bajo pedido, orden mínima de compra 75 unidades.

Dimensiones: 217 x 331 mm

Material: Cuerpo: ABS · fundas: SAN / PVC

Inserciones set: PVC, texto negro positivo, gris negativo

Observaciones: Referencias de artículos en versión alemana.

Unidades: 10

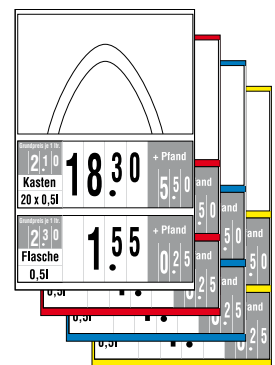





PORTA PRECIOS PROMOSIGN PARA DEPARTAMENTO DE BEBIDAS



Display Promolabel para bebidas

Foto: Versión en alemán. Cualquier idioma disponible bajo pedido.
 Aplicación: Display de precios Promolabel para bebidas, con funda para inserción de textos (formato A5 apaisado) y dos fundas para marcaje de precios por caja y por botella.

Ref.:	Color
9109929*	blanco RAL 9016 
9105201*	rojo RAL 9016 
9109928	azul RAL 5015 
9109514	amarillo RAL 1021 

* Producto bajo pedido, orden mínima de compra 25 unidades

Dimensiones: 330 x 220 mm
 Material: Cuerpo: ABS · fundas: SAN / PVC

Unidades: 10







ACCESORIOS PARA PROMOSIGN DPTO. DE BEBIDAS

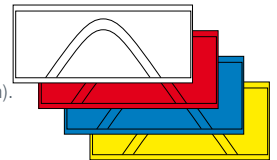

Accesorios para Porta precios PromoSign

Aplicación: acoplables a la parte superior o inferior de los displays de precio PromoSign para añadir información adicional (formato de las inserciones: 210 x 80 mm). Compuestos por cuerpo y funda, incluyen 20 conectores dobles (8329578).



Ref.:	Color
8327710*	blanco RAL 9016 
8327712*	rojo RAL 9016 
8327713*	azul RAL 5015 
8327714	amarillo RAL 1021 

* Producto bajo pedido, orden mínima de compra 25 unidades

Dimensiones: 217 x 88 mm

Material: Cuerpo: ABS · fundas: SAN / PVC

Unidades: 10



Accesorios para Porta precios PromoSign, 120 x 38 SB

Aplicación: acoplables a la parte superior o inferior de los displays de precio PromoSign para añadir información adicional. Compuestos por cuerpo y funda, incluyen 20 conectores dobles (8329578).

■ Ref.: 9005953 (Versión alemana)

Dimensiones: 305 x 445 mm

Material: Cuerpo: ABS · fundas: SAN / PVC

Color: Negro RAL 9005

Inserciones set: PVC, negativo en negro, efecto tiza

Unidades: 5



Etiqueta de oferta especial

Foto: Versión en alemán. Cualquier idioma disponible bajo pedido.

Aplicación: Etiqueta de oferta especial para aplicar bajo los displays de precio para bebidas PromoSign.



Ref.:	Texto
8327762	Oferta especial, Versión alemana
8327760*	Precio especial, Versión alemana
8327761*	Oferta de la semana, Versión alemana

* Producto bajo pedido, unidad mínima de compra 30 unidades

Material: PVC, impreso

Unidades: 10

ACCESORIOS PARA PROMOSIGN DPTO. DE BEBIDAS



Gancho de fijación PromoSign

Aplicación: Adaptador para encajar en la parte trasera de todos los porta precios PromoSign, con perforación fija.

Ref.:	Versión
9005067	una cara, se necesitan dos ganchos por display
9005068	doble cara, se necesitan dos ganchos por display

Material: Policarbonato
Color: Transparente

Unidades: 20



Conector recto

Aplicación: Permite unir dos o más porta precios PromoSign entre ellos.

■ Ref.: 8329578

Material: Policarbonato
Color: Transparente

Unidades: 20

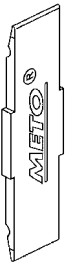

Ganchos PromoSign para tubos de suspensión

Aplicación: Ganchos para colgar displays en tubos de suspensión.

■ Ref.: 8329577

Material: Policarbonato
Color: Transparente

Unidades: 20

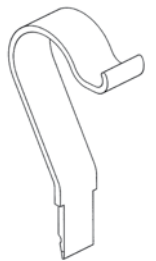



PromoLabel S



PromoLabel BSM



PromoLabel M

PromoLabel

Aplicación: porta precios de gama económica indicado para el software Prestige. Compuesto de cuerpo y una funda.

Ref.:	PromoLabel	Formato	Color	Tamaño de la etiqueta
9105311	S	74 x 55 mm	negro RAL 9005	70 x 49 mm
9105312	S	74 x 55 mm	blanco RAL 9016	70 x 49 mm
9105314*	S	74 x 55 mm	amarillo RAL 1021	70 x 49 mm
9105315	S	74 x 55 mm	rojo RAL 3000	70 x 49 mm
9217155	BSM	120 x 82 mm	negro RAL 9005	117 x 78 mm
9105316	M	156 x 78 mm	negro RAL 9005	156 x 78 mm
9105317**	M	156 x 78 mm	blanco RAL 9016	156 x 78 mm
9105318	M	156 x 78 mm	verde RAL 6024	156 x 78 mm

* Producto bajo pedido. Orden mínima de compra 40 unidades

** Producto bajo pedido. Orden mínima de compra 60 unidades

Material: Cuerpo: ABS · fundas: SAN

Unidades: 25



PromoLabel VS negro

Aplicación: Complemento adicional para añadir información.

■ Ref.: 9231232*

* Producto bajo pedido. Orden mínima de compra 100 unidades

Dimensiones: 74 x 15 mm

Material: Cuerpo ABS · slider SAN

Color: Negro RAL 9005

Unidades: 50



Conector PromoLabel VS connector

Aplicación: Para conectar los porta precios PromoLabel VS y PromoLabel, con laterales redondos.

■ Ref.: 9231131*

* Producto bajo pedido. Orden mínima de compra 5 unidades

Dimensiones: 40 x 65,6 mm

Material: PVC

Color: Transparente, cristalino

Unidades: 50





PromoDisplay es un sistema inteligente y práctico de marcaje de precios indicado para productos frescos y de delicatessen, así como para mostradores de atención al cliente. Su diseño modular facilita el manejo de los componentes y permite cambiar los textos y los precios con rapidez y en cualquier momento.

Al estar compuesto por módulos compatibles entre sí, el sistema PromoDisplay puede adaptarse y ampliarse según se requiera.



PromoDisplay efecto tiza

Consiste en:
5 espacios transparentes para etiquetas de texto en formato DIN A4
5 fundas para inserciones de número

■ Ref.: 9101207 (Versión alemana)

Dimensiones: 305 x 215 mm
Material: SAN / PVC
Inserciones set: PVC, negativo en negro, efecto tiza

Unidades: 10

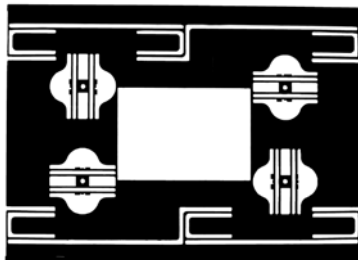

Marcos PromoDisplay

Aplicación: Marcos indicados para albergar los displays PromoDisplay.

■ Ref.: 9101209

Dimensiones: 305 x 223 mm
Material: ABS
Color: Negro RAL 9005

Unidades: 10

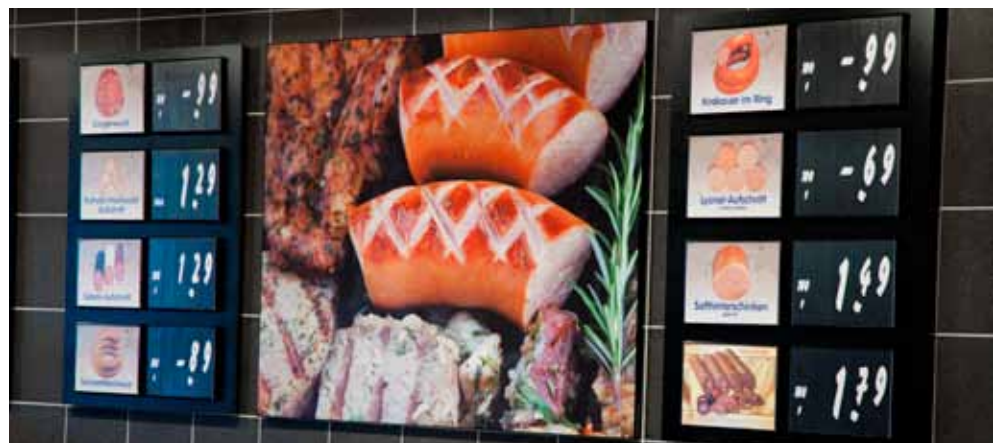

DISPLAY DE PRECIOS Y POSTER MOUNT



Display de precios para bebidas

Aplicación: Para 2 inserciones de DIN A5. horizontales. display de gama económica indicado para el software Prestige.

■ Ref.: 9116590*

* Producto y orden mínima de compra bajo pedido

Dimensiones: 24 x 34,5 cm

Color: Rojo (laterales)

Unidades: 10



C-poster mount

Aplicación: Para el marcaje de gran formato utilizando soportes de carteles. Con tiras adhesivas.

■ Ref.: Formato

9210003 | DIN A5 horizontal

9169191 | DIN A4 horizontal

9169160 | DIN A3 horizontal

9170540 | DIN A2 horizontal

Material: PVC 0,3 mm

Color: Transparente, anti reflectante

Unidades: 10



Ganchos para displays de precios

Aplicación: Para colgar los displays y fundas transparentes. Facilitan la sujeción de los displays de precios a los raíles de posición (9113995).

■ Ref.: 9111388

Dimensiones: 32 x 41 mm

Material: POM

Unidades: 20

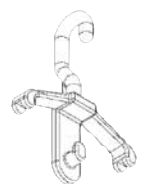

SOLUCIONES DE FIJACIÓN



Discreto pero muy eficaz: los sistemas de fijación METO juegan un papel importante en ayudarle a lograr un diseño eficiente y claramente transparente de su establecimiento. No hay techos demasiados altos ni congeladores demasiado anchos. Este conjunto de soluciones se integran perfectamente a los equipamientos de su establecimiento y abre una ilimitada libertad de diseños individuales para su negocio. Cada componente es fácil de montar, los módulos de textos y precios quedan firmemente en su lugar. El diseño simple de nuestros sistemas no interfiere con la visibilidad o accesibilidad de los productos expuestos: ¡Sus productos son siempre el centro de atención!



Fijación elegante para banderolas

Fijación elegante para banderolas

InfoLine es una solución altamente fiable y flexible para banderolas.

Solución universal para lineales y congeladores

Las señalizaciones y banderolas pueden colgarse o colocarse en posición oscilante en prácticamente cualquier lineal o arcón.

Ayude a orientar a sus clientes en la tienda

Ofrezca a sus clientes una imagen transparente y ayúdelos a moverse por su establecimiento. InfoLine es una solución ideal para la orientación de clientes y la identificación de departamentos, grupos de productos, zonas de promoción o puntos de información.

Realce de departamentos, grupos de productos u ofertas puntuales

La comunicación en el lineal es el medio perfecto para atraer la atención del consumidor.

Facilidad de manejo e instalación

Los accesorios de fijación de InfoLine son sencillos de manejar e instalar. Imanes, cintas adhesivas y conectores le ofrecen una fácil instalación y gran flexibilidad para adaptarse a la continua renovación de sus necesidades.

Flexible y fiable

El sistema InfoLine es la solución de fijación ideal. Todas las partes encajan a la perfección, garantizando la máxima flexibilidad.





Infoline para banderolas

Aplicación: Sistema de fijación para colgar banderolas de grupos de productos o direccionamiento de clientes. Consta de un brazo de aluminio, soporte magnético y piezas de conexión de plástico.

Ref.:	Brazo
9120211	80 cm
9140888	40 cm

¡Banderolas personalizadas bajo pedido!

Material: Aluminio, PP, PA, PC
Color: Transparente / blanco

Unidades: 2

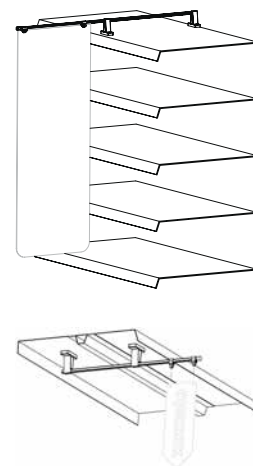

Clip Infoline para banderolas

Aplicación: Clip para fijar las banderolas al brazo de aluminio del perfil Infoline; no requiere tornillos.

■ Ref.: 9145941

Dimensiones: 35 x 15 x 15 mm
Material: Policarbonato
Color: Transparente

Unidades: 25

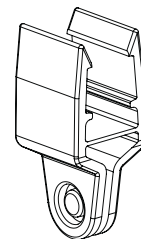

Soporte adhesivo Infoline

Aplicación: Adaptador para fijar perfiles Infoline a superficies lisas para fijar señalizaciones promocionales como marcos; incluye cinta de espuma en la parte posterior.

■ Ref.: 9207601*

* Producto bajo pedido, orden mínima de compra 10 unidades, recargo por cantidades inferiores

Dimensiones: 40 x 60 mm
Material: PA6
Color: Blanco

Unidades: 50





Soporte multifuncional para la señalización en tienda

Todo minorista busca soluciones flexibles para cambiar rápidamente el marcaje de precios allí donde más importa: en el punto de venta.

PosterLine ofrece numerosas ventajas para el uso cotidiano dentro de la tienda. Gracias a su construcción ligera (perfil hueco), es ideal para la fijación a las paredes o para la suspensión del techo. También hay una amplia gama de accesorios disponibles para transformar PosterLine en un sistema multifuncional.

Ventajas

- Solución de fijación para la señalización de precios y promociones o el direccionamiento de clientes
- Se utiliza para la sujeción a paredes como para la suspensión en techos
- Con superficie curva para asegurar la posición de los carteles
- Ligero (perfil hueco)
- Fácil de utilizar e instalar
- Amplia gama de accesorios disponibles



PosterLine

Aplicación: Perfil ligero para colgar del techo o montar en paredes; indicado para exponer carteles informativos o de precio en formato A4 o A3 apaisado (PosterLine DIN A4) o bien A5 o A4 apaisado. Perfil de poliestirilo extrudido en color estándar gris RAL 7035 (colores personalizados bajo pedido), indicado para presentar carteles de forma sencilla y profesional. Embalado en bolsa de polietileno (2 unidades por bolsa), con protectores de cartón en los extremos e instrucciones de montaje.

Ref.:	Descripción	Longitud	Unidades
9008028	PosterLine DIN A5	2 m	2
9004475	PosterLine DIN A4	2 m	2
9408824**	Pieza lateral DIN A3/A2	1 m	1
9406732**	Pieza lateral DIN A3/A2	2 m	1
9408823*	Pieza central DIN A2/A1	1 m	1
9406726*	Pieza central DIN A2/A1	2 m	1



* Producto bajo pedido, orden mínima de compra 750 m
 ** Producto bajo pedido, orden mínima de compra 1.500 m

Ejemplo I: Para carteles formatos DIN A3 vertical / DIN A2 horizontal, dos DIN A3 verticales / DIN A2 horizontales se necesitan dos piezas laterales, conectadas entre ellas.

Ejemplo II: Para carteles formatos DIN A2 vertical / DIN A1 horizontal, dos DIN A3 verticales / DIN A2 horizontales dos piezas laterales y una pieza central DIN A2, conectadas entre ellas.

Material: Poliestireno (PS), indicado únicamente para interiores
 Color: Gris claro RAL 7035 (otros colores bajo pedido)

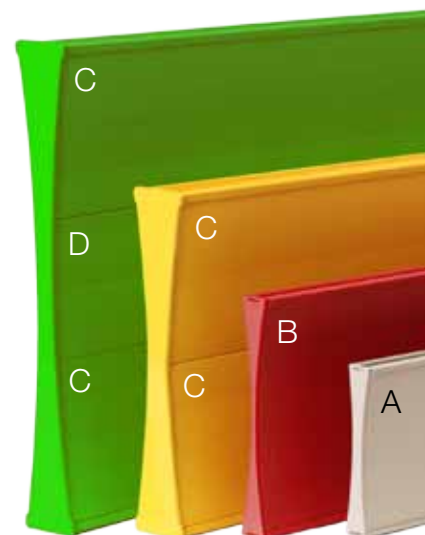

A = PosterLine DIN A5 vertical / DIN A4 horizontal
 B = PosterLine DIN A4 vertical / DIN A3 horizontal
 C = Pieza lateral DIN A3 vertical / DIN A2 horizontal
 D = Pieza central DIN A2 vertical / DIN A1 horizontal



Embellecedores PosterLine

Aplicación: Para PosterLine DIN A5, A4 y A2.

Ref.:	Formato	Unidades
9135765	DIN A5	4
9135764	DIN A4	4
9407440*	DIN A2	1

* Producto bajo pedido, orden mínima de compra 50 unidades

Material: PS
Color: Gris claro RAL 7035



Juego de montaje mural PosterLine

Aplicación: Para la fijación de PosterLine DIN A4 y DIN A5 a paredes.
Compuesto por: 20 adaptadores de montaje mural, 20 tornillos de 6 x 60 mm con sus correspondientes tacos.

Ref.: 9004344

Material: PC + GF (adaptadores de montaje mural)

Unidades: 1



Conector PosterLine

Aplicación: Empleado para conectar dos secciones PosterLine, incluye cuatro tornillos.

Ref.: 9010690

Material: PA6-GF30
Color: Gris claro RAL 7035

Unidades: 2



Ganchos PosterLine

Aplicación: Indicado para colgar elementos PosterLine del techo.

Ref.: 9008080

Material: Policarbonato
Color: Gris claro RAL 7035

Unidades: 20



ACCESORIOS POSTERLINE



Soporte para marco PosterLine

Aplicación: Para acoplar marcos encima o debajo de un perfil PosterLine o en raíles de congeladores (véase pág. 61).

■ Ref.: 8310610

Dimensiones: 25 x 25 x 22 mm

Material: Policarbonato

Color: Transparente

Unidades: 20



Clip de oferta especial

Aplicación: Clip para fijar carteles de oferta especial encima o debajo de un perfil PosterLine.

■ Ref.: 9003805

Material: Policarbonato

Color: Transparente

Unidades: 25



Raíl de posición para PosterLine

Aplicación: utilizado en combinación con raíles de suspensión, tubos de suspensión y PosterLine. Permite colocar los porta carteles, displays de precio, marcos, etc. en la posición exacta sobre los artículos.

■ Ref.: 9113995

Material: PVC

Color: Transparente

Longitud: 200 cm

Unidades: 5



Gancho para raíl de suspensión/ Tubos de suspensión y PosterLine

Aplicación: Encajados en el raíl de suspensión, permiten colgar de el porta carteles, displays de precio, marcos, etc.. Accesorio para raíles de suspensión, tubos de suspensión y PosterLine.

■ Ref.: 8310695

Material: Policarbonato

Color: Transparente

Unidades: 25



RAÍLES DE SUSPENSIÓN Y ACCESORIOS



Raíles de suspensión

Aplicación: Perfil de aluminio suministrado con 2 embellecedores para los extremos. Empleado para colgar del techo porta carteles, displays de precios, marcos, etc.; resistente a grandes pesos.

■ Ref.: 8310600

Material: Aluminio
Color: Plata, con anodizado
Longitud: 200 cm



Permite la inserción de tiras en lineales (39 mm)

Unidades: 1

Conector para raíl de suspensión

Aplicación: Permite unir 2 raíles de suspensión.

■ Ref.: 8310622

Material: Aluminio
Color: Plata, con anodizado

Unidades: 1



Raíl de posición

Aplicación: Perfil de plástico perforado. Utilizado en combinación con raíles de suspensión, tubos de suspensión, suspensiones y PosterLine. Permite colocar los porta carteles, displays de precio, marcos, etc. en la posición exacta sobre los artículos.

■ Ref.: 9113995

Material: PVC
Color: Transparente
Longitud: 200 cm

Unidades: 5

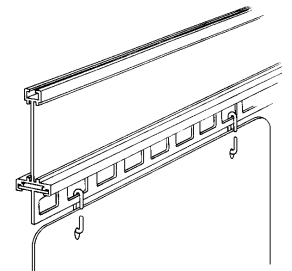

Ganchos para raíles de suspensión/ Tubos de suspensión y PosterLine

Aplicación: Permiten colgar de el porta carteles, displays de precio, marcos, etc.; Accesorios para raíles de suspensión, tubos de suspensión y PosterLine.

■ Ref.: 8310695

Material: Policarbonato
Color: Transparente

Unidades: 25



ACCESORIOS PARA RAÍLES DE SUSPENSIÓN



Fijación extra para raíles de suspensión

Aplicación: Fijación extra para la suspensión de estructuras de raíles prolongadas. Sólo para raíles de suspensión. Se puede utilizar en combinación con QuickFix (véase pág. 57). Tenga en cuenta que el orificio se tiene que retirar para introducir la inserción de QuickFix.

■ Ref.: 9113997

Material: Aluminio

Color: Plata, con anodizado

Unidades: 10

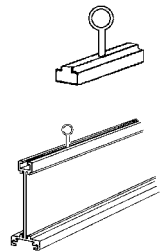

TUBOS DE SUSPENSIÓN DECOLINE



Tubos de suspensión DecoLine: ligeros, resistentes y aptos en cualquier lugar – su solución ideal de fijación

Los raíles de suspensión METO cumplen lo que prometen. Ofrecen la base ideal para una promoción de ventas efectiva en su establecimiento. Se complementa con una amplia gama de accesorios disponibles para prácticamente todos los requisitos de los sistemas de fijación multifuncional.







Sus ventajas

- La señalización de precios y ofertas especiales se pueden colocar sobre el producto.
- Los raíles de suspensión son fáciles de instalar y sus accesorios fácilmente insertables.
- Gracias a los materiales ligeros y robustos, se pueden realizar construcciones sin dificultad.
- En combinación con la amplia gama de accesorios, estos tubos de suspensión le permiten hacer realidad su diseño.
- Una amplia gama de colores están disponibles para crear un aspecto elegante en su establecimiento.



Tubos de suspensión

Aplicación: Perfiles de aluminio ligeros y resistentes con dos embellecedores laterales de color gris. Permite colgar displays de precios, marcos, etc. Se puede utilizar en combinación con raíles de posición de PVC y con ganchos para raíles de suspensión.

Ref.:	Color
9114263	plata, anodizado 
9114264	blanco RAL 9016 
9118359	amarillo RAL 1021 
9124124	rojo RAL 3000 
9124120	azul RAL 5015 
9124125	verde RAL 6024 
9133762	gris RAL 7005 

Material: Aluminio
Longitud: 200 cm

Unidades: 1

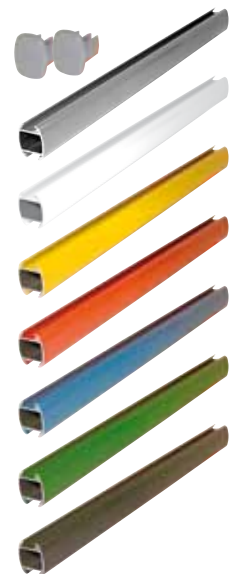

ACCESORIOS PARA TUBOS DE SUSPENSIÓN DECOLINE



Ganchos de suspensión para tubos de suspensión

Aplicación: Gancho de plástico encajable en el interior del perfil de aluminio. Para colgar perfiles de aluminio; se inserta desde la parte superior del tubo y se desliza hasta la posición deseada.

■ Ref.: 9114266

Material: Policarbonato

Color: Transparente

Longitud: 20 mm

Unidades: 25



Eco conector para tubos de suspensión

Aplicación: Conector de plástico encajable en el interior del perfil de aluminio. Conexión mediante encajado (sin necesidad de tornillos) de dos perfiles de aluminio. Invisible desde el exterior.

■ Ref.: 9178369

Material: PA y GF

Color: Gris RAL 7005

Longitud: 160 mm

Unidades: 10



Clip adaptador para raíles de suspensión

Aplicación: Clip adaptador para insertar carteles en los perfiles de aluminio. Permite la conexión entre dos perfiles sin necesidad de tornillos.

■ Ref.:	Espacio tubo	Longitud	Color	Material
9200178*	3 mm	30 mm	semitransparente	polipropileno
9405751**	0 mm	18 mm	transparente	policarbonato

* Producto bajo pedido, orden mínima de compra, 86 unidades

** Producto bajo pedido, orden mínima de compra, 400 unidades



Unidades: 50



Codo conector 135° para

Aplicación: Conector de plástico encajable en el interior del perfil de aluminio. Permite la conexión de dos perfiles de aluminio. Conexión mediante encajado, sin necesidad de tornillos.

■ Ref.: 9416723

Material: Ultramid B3L

Color: Gris RAL 7005

Dimensiones: 113 x 41 x 31 mm

Unidades: 2



ACCESORIOS PARA TUBOS DE SUSPENSIÓN DECOLINE



Conector de esquina para tubos de suspensión

Aplicación: Conector de plástico encajable en el interior del perfil de aluminio. Permite la conexión de dos perfiles de aluminio. Conexión mediante encajado, sin necesidad de tornillos.

■ Ref.: 9410482

Material: PA y GF
Color: Gris RAL 7005
Longitud: 73,5 mm

Unidades: 2



Conector en cruz para tubos de suspensión

Aplicación: Conector de plástico encajable en el interior del perfil de aluminio. Permite la conexión de cuatro perfiles de aluminio. Conexión mediante encajado, sin necesidad de tornillos.

■ Ref.: 9410484

Material: PA y GF
Color: Gris RAL 7005
Longitud: 145,5 mm

Unidades: 2



Conector en T para tubos de suspensión

Aplicación: Conector de plástico encajable en el interior del perfil de aluminio. Permite la conexión de tres perfiles de aluminio. Conexión mediante encajado, sin necesidad de tornillos.

■ Ref.: 9410483

Material: PA y GF
Color: Gris RAL 7005
Longitud: 145,5 mm

Unidades: 2



Raíl de posición y ganchos para raíl de suspensión/Tubo de suspensión y PosterLine

■ Ref.: 9113995 (raíl de posición)

■ Ref.: 8310695 (ganchos)

(Información de producto más detallada en pág. 46 y 47)

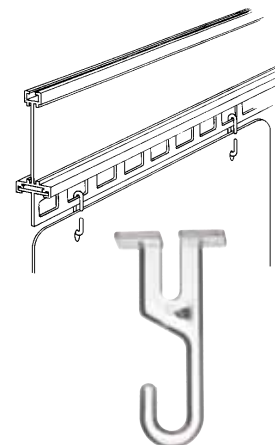

TUBOS DE SUSPENSIÓN DECOLINE – RECTANGULARES

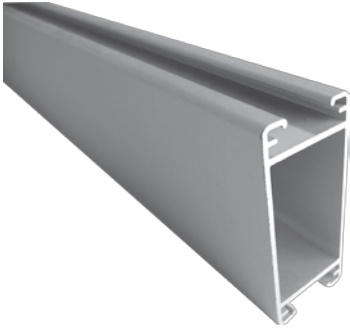

Tubo de suspensión – rectangular

Aplicación: Perfil de suspensión de aluminio, con forma rectangular, ideal para colgar displays de precios, marcos, etc. Se puede utilizar en combinación con los raíles de posición de PVC y los ganchos para raíles de suspensión.

■ Ref.: 9428577

Material: Aluminio

Color: Plata, con anodizado

Dimensiones: 50 x 22,5 x 2.000 mm



Unidades: 1



Tapa lateral para tubo de suspensión rectangular

Aplicación: Permite cubrir los extremos de los tubos de suspensión rectangulares (9428577).

■ Ref.: 9429294

Material: Terluran GP 22 natural

Color: Gris



Unidades: 10



Conector para tubo de suspensión rectangular

Aplicación: Accesorio utilizado para conectar dos tubos de suspensión rectangulares (9428577), se incluyen dos tornillos M4.

■ Ref.: 9428574

Material: Chapa

Color: Gris

Dimensiones: 19,5 x 100 mm



Unidades: 5



Raíl de posición y ganchos para raíl de suspensión/Tubos de suspensión y PosterLine

■ Ref.: 9113995 (raíl de posición)

■ Ref.: 8310695 (ganchos)

(Información de producto más detallada en pág. 46 y 47)

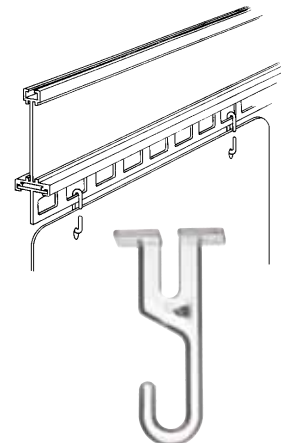



Ganchos para techos de rejilla

Aplicación: Fijación para techos de rejilla (techos Odenwald).

■ Ref.: Unidades

8350283 20

8311104 250

Longitud: 75 mm

Diámetro: 1,5 mm

Material: Acero inoxidable

Color: Plata

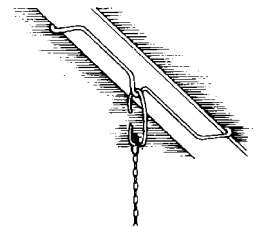

Clip para techos de rejilla

Aplicación: Clip de techo de fácil instalación y desinstalación en techos de rejilla (techos Odenwald). Se colocan simplemente presionando las pestañas laterales. El clip se tensa automáticamente cuando se aplica peso.

■ Ref.: 9217859

Dimensiones: 26 x 27,7 mm

Material: PA6 GF15

Color: Blanco RAL 9010

NUEVO

Unidades: 100



Imanes para techo

Aplicación: para la unión a superficies metálicas. Con un ojal cerrado fijo.

■ Ref.: Capacidad Unidades

8311120 3 kg 20

8311121 6 kg 20

8311122 12 kg 10

Material: PVC

Color: Blanco (carcasa)

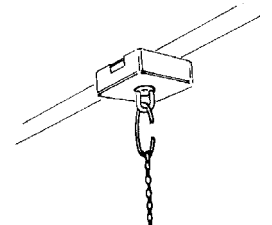

FIJACIONES PARA TECHOS



Gancho S

Aplicación: Conector universal para unir dos elementos.

Ref.:	Formato
9122945	20 mm
9139971	28 mm

Material: Acero inoxidable
Color: Gris

Unidades: 100



Gancho C

Aplicación: Conector universal para unir dos elementos.

Ref.:	Unidades
8350286	20
8311102	250

Longitud: 40 mm
Material: Acero inoxidable
Color: Plata

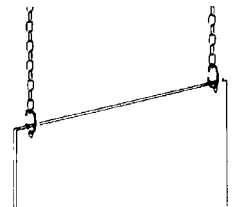

Ganchos para tubos

Aplicación: Posibilita la conexión de tubos de suspensión de hasta 35 mm.

■ Ref.: 8311103

Material: Acero inoxidable
Color: Plata

Unidades: 250

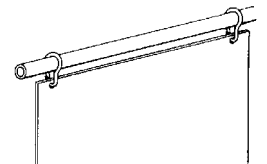

Gancho autoadhesivo

Aplicación: Para la unión a superficies planas.
Dispositivo de fijación autoadhesivo con un ojal giratorio.

■ Ref.: 8311130

Material: PVC
Farbe: Blanco

Unidades: 100

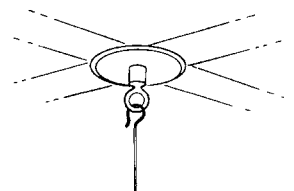



6 kg



30 kg



88 kg

Cadenas

Aplicación: cadena para colgar del techo railes, porta carteles, displays de precio, marcos, etc. Se suministra en rollos.

Ref.:	Descripción	Capacidad	Longitud
8311125	Cadena decorativa V12	6 kg (V12)	25 m
8311126	Cadena decorativa K10	30 kg (V10)	30 m
8351015	Cadena decorativa K16	88 kg (K16)	25 m

Material: Acero niquelado
Color: Plata

Unidades: 1



FIJACIONES PARA TECHOS



Cable de acero

Aplicación: Cable de fijación a techos o elementos de suspensión.
Se suministra en rollos. Fijación al techo de tubos o railes de suspensión, carteles, displays de precios, marcos, etc. en combinación con las abrazaderas para cables de acero. Uso en trabajo pesado (0,93 kg carga de rotura mínima).

■ Ref.: 9180758

Longitud: 100 m
Grosor: 1 mm
Material: Acero galvanizado
Color: Plata

Unidades: 1



Abrazaderas para cable de acero

Aplicación: Aplicación: abrazadera especial para la fijación de los extremos del cable de acero; cierra con alicates.

■ Ref.:	Para cable de acero
9138714	8 mm grosor
9208755	1 mm grosor

Longitud: 5 mm
Material: Plomo
Color: Plata

Unidades: 100





Barras de suspensión

Aplicación: elemento para colgar del techo raíles, porta carteles, displays de precio, marcos, etc. a distancias fijas.

Ref.:	Longitud
8350333	100 cm
8350332	70 cm
9350334*	60 cm
8350331	50 cm
8350330	30 cm
8350329	15 cm

* Producto bajo pedido, orden mínima de compra 50 unidades

Grosor: 2 mm
Material: Acero niquelado
Color: Plata

Unidades: 100

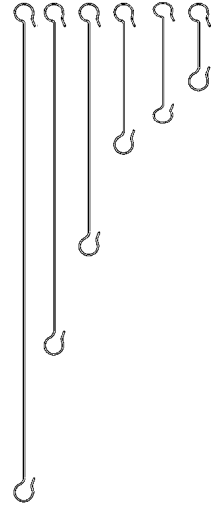

Sistema de suspensión QuickFix professional

Aplicación: Abrazadera para cables de acero que facilita la instalación de los tubos de suspensión y sistemas PosterLine. Para la instalación de raíles de suspensión, se complementa con el accesorio de suspensión extra (9113997 pág. 58). Ajustable para una alineación precisa. Incluye una chapa de metal para cargas estáticas de hasta 10 Kg.

Se compone de una abrazadera de cable con hilo métrico ISO (M3) y chapa de metal.

Ref.:	Unidades
9210476	50
9405906	10

Material: Latón niquelado, placa de metal: Acero galvanizado



FIJACIONES PARA TECHOS



Accesorio extra para raíles de suspensión

Aplicación: Fijación extra para la suspensión de largas estructuras. Sólo para raíles de suspensión. Se puede combinar con QuickFix (véase pág. 57).
Nota: retirar el cárcamo antes de utilizar el accesorio QuickFix.

■ Ref.: 9113997

Material: Aluminio
Color: Plata, con anodizado

Unidades: 10

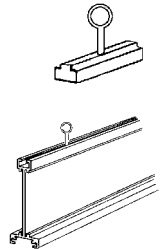

Cable de acero para el sistema de suspensión QuickFix professional

Aplicación: Cable de acero de 1,2 mm de grosor, disponible en tres longitudes con un cancho fijo al final. Indicado para el montaje rápido y profesional de su sistema de suspensión.

■ Ref.:	Longitud del cable
9210478	90 cm
9210479	120 cm
9210480	150 cm

Material: Acero cincado

Unidades: 50



Perfil de clip 60/84 cm

Aplicación: Perfil de clip de plástico extrudido empleado para la sujeción de carteles formatos DIN A2 / y DIN A1 horizontal.

■ Ref.:	Longitud
9114412	60 cm (para DIN A2 horizontal)
9114409	84 cm (para DIN A1 horizontal)

Material: PVC
Color: Transparente

Unidades: 50

SOLUCIONES PARA GÓNDOLAS



Solución de fijación para góndola de un brazo

Aplicación: Solución de fijación para elementos de información en cubiertas de góndolas de un solo brazo. El sistema se compone de: tubo de suspensión, conector de esquina con núcleo metálico, raíl de posición, cubierta y unión pre ensamblada (para insertar en la columna de lineales). No se necesitan tornillos.

- Ref.: 9200154* Para góndolas de 75 x 60 cm (vertical x horizontal)
- * Producto bajo pedido, orden mínima de compra 5 unidades, con recargo adicional para pedidos inferiores.

Material: Aluminio anodizado, poliamida, policarbonato
Color: Plata, gris RAL 7005

Unidades: 1

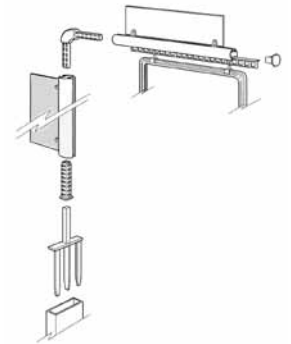

Solución de fijación para góndola en T

Aplicación: Solución de fijación para elementos de información en cubiertas de góndolas de dos brazos. El sistema se compone de: tubo de suspensión, conector de esquina en T con núcleo metálico, 2 raíles de posición, 2 cubiertas y 1 unión pre ensamblada (para insertar en la columna de lineales). No se necesitan tornillos.

- Ref.: 9200157* Góndola en T 75 x 60 cm (dos brazos de 60 cm)
- * Producto bajo pedido, orden mínima de compra 5 unidades, con recargo adicional para pedidos inferiores.

Material: Aluminio anodizado, poliamida, policarbonato.
Color: Plata, gris RAL 7005

Unidades: 1

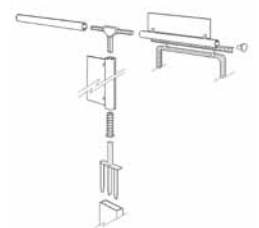

Inserciones para góndola en el lineal

Aplicación: Accesorio del sistema de fijación para cabeceras de góndola para insertar y fijar elementos en columnas de lineales. La guía cuadrada superior permite la inserción los tubos de suspensión en las columnas de lineales de distintos fabricantes.

■ Ref.:	Tipo de lineal	Unidades
9203534*	Tego 60 x 30	5
9200176	Storebest 80 x 25	5
9422837**	Storebest 110 x 31	1
9200175	Tego / Linde 80 x 30	5

- * Producto bajo pedido, orden mínima de compra 10 unidades
- ** Consultar la cantidad mínima de compra

Material: Acero galvanizado

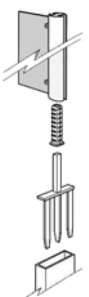

SOLUCIONES PARA GÓNDOLAS



Clip de oferta especial para tubos de suspensión

Aplicación: Clip para fijar tarjetas de oferta especial encima o debajo de los tubos de suspensión. (Ej.: cartel indicador direccional).

Ref.:	Espacio tubo	Longitud	Color	Material
9200178*	3 mm	30 mm	semitransparente	polipropileno
9405751**	0 mm	18 mm	transparente	polycarbonato

* Producto bajo pedido, orden mínima de compra 86 unidades

** Producto bajo pedido, orden mínima de compra 400 unidades



Unidades: 50



SOLUCIONES PARA ARCONES DE CONGELADO



Raíl triangular para congelados

Aplicación: Expositor para arcones de congelados. Se completa con 2 embellecedores en los extremos. Para sujetar carteles y marcos. Pueden insertarse 2 perfiles planos a cada extremo del raíl para colocar etiquetas de precio. Se utiliza con la el pie para congelados (9010420).

Ref.:	Longitud
9100854	124 cm
8310663	248 cm

Material: Aluminio, con capa de pulverizado
Color: Blanco

Unidades: 1



Pie para congelador (base)

Aplicación: Pie de plástico moldeado por inyección con una alfombrilla adhesiva y tornillos de fijación para la sujeción y unión de raíles triangulares para congelados.

Ref.: 9010420

Material: PA
Color: Blanco

Unidades: 3



Conector de raíl triangular para congelador

Aplicación: Para conectar dos raíles para congelador.

Ref.: 8310662

Material: Conector de raíl triangular para congelados
Color: Blanco

Unidades: 1

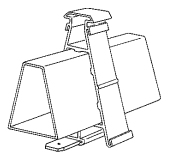

Clip de oferta especial

Aplicación: Clip para fijar carteles de oferta especial o grupos de productos sobre los raíles triangulares para congeladores.

Ref.: 9003805

Material: Policarbonato
Color: Transparente

Unidades: 25





Soporte de marco

Aplicación: Accesorio para fijar marcos sobre los raíles para congeladores.

■ Ref.: 8310610

Dimensiones: 25 x 25 x 22 mm

Material: Policarbonato, transparente

Unidades: 20



Perfil OEP 42 mm para raíl de congelados

Aplicación: Encajable en el raíl de congelados, ofrece espacio para etiquetas de 40 mm. Perfil coextruido de color blanco o transparente, con respaldo adhesivo.

■ Ref.: 8352456

Anchura: 1.235 mm

Unidades: 50

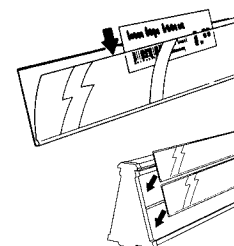

Accesorios para marcaje electrónico de precios:
Por favor, consulte con su delegado comercial de
METO para que le informe de nuestras soluciones.



MARCOS DE PLÁSTICO



Ya sea de plástico o de aluminio, grande o pequeño, METO siempre tiene el marco perfecto para cubrir sus necesidades, ya sea para interior o exterior. Estos marcos de presentación y promoción están disponibles en una amplia gama de colores y se caracterizan por su facilidad de uso y gran impacto visual. Ofrezca a sus clientes una clara orientación y haga que su establecimiento sea aún más atractivo.



MARCOS DE PLÁSTICO



Marcos para carteles DIN A1 – DIN A6

Aplicación: Marcos de plástico de suspensión o posición vertical. Soluciones de fijación específicas para todas las zonas del establecimiento. Sólidos y de fácil manejo. Los carteles se deslizan en los marcos, independientemente de que éstos se hallen colocados o no, con lo que se consigue un impacto mínimo en tiempo y costes para su personal. Con estos sistemas modulares, puede realizar promociones de ventas claras y atractivas en los departamentos que usted desee.

Material: ABS
Más colores RAL bajo pedido.

Unidades: 10

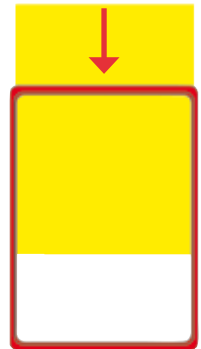

Cartel inserción vertical (arriba)

Ref.: DIN A1	Ref.: DIN A2	Ref.: DIN A3	Ref.: DIN A4	Ref.: DIN A5	Ref.: DIN A6	Color
8312511*	8312521**	8312531	8312541	8312551	8312561	verde RAL 6024
8312513*	8312523**	8312533	8312543	8312553	8312563	rojo RAL 3000
8312514*	8312524**	8312534***	8312544****			naranja RAL 2003
8312515*	8312525**	8312535	8312545	8312555	8312565	azul RAL 5015
8312516*	8312526**	8312536	8312546	8312556*****	8312566****	amarillo RAL 1021
8312517*	8312527**	8312537	8312547	8312557		blanco RAL 9016
8312518*	8312528**	8312538	8312548	8312558	8312568	negro RAL 9005
8312519*	8312529**	8312539	8312549	8312559		gris RAL 7040
9211692*		8312571	8312594	8312598		transparente
	8373282**	8373210	8312599	8372461		gris claro RAL 7035
Formato del cartel: 841 x 594 mm Perímetro exterior: 850 x 603 mm Perímetro interior: 845 x 598 mm Ancho de perfil: 11 x 20 mm Ancho de inserción: 2 mm	594 x 420 mm 601 x 425 mm 594 x 523 mm 11 x 18 mm 2 mm	420 x 297 mm 430 x 307 mm 421 x 301 mm 11 x 13 mm 2 mm	297 x 210 mm 307 x 220 mm 298 x 214 mm 11 x 13 mm 3,5 mm	210 x 148 mm 220 x 158 mm 151 x 216 mm 11 x 12 mm 3,5 mm	148 x 105 mm 151 x 112 mm 149 x 104 mm 11 x 10 mm 2 mm	

Cartel inserción lateral

Ref.: DIN A3	Ref.: DIN A4	Ref.: DIN A5	Color
8312831***	8312841	bajo pedido****	verde RAL 6024
8312833***	8312843	bajo pedido****	rojo RAL 3000
	8312844	bajo pedido****	naranja RAL 2003
8312835***	8312845	bajo pedido****	azul RAL 5015
8312836***	8312846	bajo pedido****	amarillo RAL 1021
8312837***	8312847	bajo pedido****	blanco RAL 9016
Formato del cartel: 420 x 297 mm Perímetro exterior: 430 x 307 mm Perímetro interior: 421 x 301 mm Ancho de perfil: 11 x 13 mm Ancho de inserción: 3,5 mm	297 x 210 mm 307 x 220 mm 298 x 214 mm 11 x 13 mm 3,5 mm	210 x 148 mm 220 x 158 mm 151 x 216 mm 11 x 12 mm 2 mm	

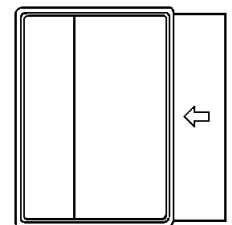

- * Producto bajo pedido, orden mínima de compra 30 unidades
- ** Producto bajo pedido, orden mínima de compra 50 unidades
- *** Producto bajo pedido, orden mínima de compra 65 unidades
- **** Producto bajo pedido, orden mínima de compra 100 unidades
- ***** Producto bajo pedido, orden mínima de compra 130 unidades
- ***** Producto bajo pedido, orden mínima de compra 288 unidades



Marco doble para cartel A4 (A5 en parte superior)

Aplicación: Marco de suspensión o posición vertical, para la inserción de carteles A4 (o A5 desde el lateral).

■ Ref.: 9144095*

* Producto bajo pedido, orden mínima de compra 250 unidades

Dimensiones: 218 x 456 mm

Material: ABS

Color: Verde RAL 6024

Unidades: 10

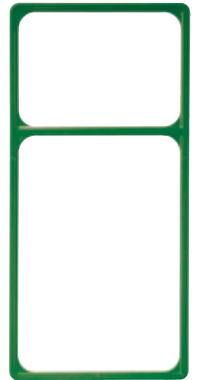

Carátulas de plástico transparente

Aplicación: Carátulas transparentes de plástico para carteles, empleadas con los marcos para proteger los carteles. La superficie anti reflectante garantiza que la información de cartel sea legible en todas las condiciones de iluminación; válidas para papeles y cartones de menor grosor. Todas las cubiertas cierran por el centro y son anti reflectantes.

■ Ref.:	Formato	Grosor
8312641	DIN A1	0,3 mm
8312642	DIN A2	0,3 mm
8312643	DIN A3	0,2 mm
8312644	DIN A4	0,2 mm
8312675	DIN A4 cross	0,2 mm
8312645	DIN A5	0,2 mm
8512670	DIN A6	0,2 mm

Material: PVC

Color: Transparente, anti reflectante

Unidades: 10

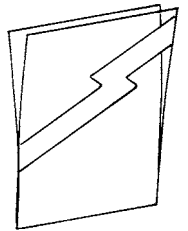

ACCESORIOS PARA MARGOS DE PLÁSTICO



Gancho de suspensión fijo

Aplicación: Clip con un gancho fijo que permite colgar en sentido vertical marcos individuales.

■ Ref.: 8312617

Dimensiones: 15 x 16 mm y gancho de 57 mm

Material: Policarbonato

Color: Transparente

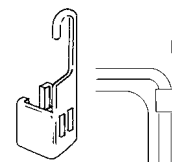

Unidades: 24 (12 lado izquierdo, 12 lado izquierdo)



Gancho de suspensión móvil

Aplicación: Clip con gancho móvil para colgar marcos sueltos; indicado para cestas y usos semejantes.

■ Ref.: 8312606

Dimensiones: 15 x 16 mm y gancho de 45 mm

Material: Policarbonato

Color: Transparente

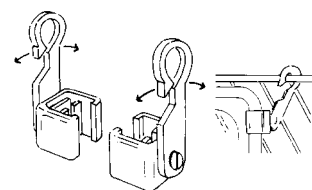

Unidades: 25 (13 lado izquierdo, 12 lado izquierdo)



Gancho para marco (parte superior)

Aplicación: Clip de acoplamiento para marcos de inserción lateral.

■ Ref.: 9142020

Dimensiones: 16 x 14 x 39 mm

Material: Policarbonato

Color: Transparente

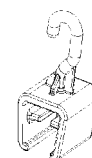

Unidades: 25



Gancho de tubo para marcos

Aplicación: Clip con gancho móvil para colgar marcos sueltos de tubos de hasta 25 mm de diámetro.

■ Ref.: 8312616

Dimensiones: 35 x 62 x 20 mm

Material: Policarbonato

Color: Transparente

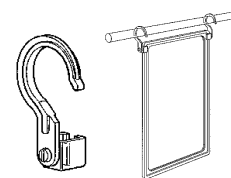

Unidades: 25 (13 lado izquierdo, 12 lado izquierdo)

ACCESORIOS PARA MAROS DE PLÁSTICO



Clip de suspensión con perforación, giratorio

Aplicación: Clip con un gancho giratorio que permite colgar en marcos de forma individual o combinarlos entre ellos en sentido vertical.

■ Ref.: 8312604

Dimensiones: 28 x 15 x 16 mm

Material: Policarbonato

Color: Transparente

Unidades: 25

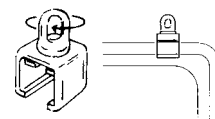

Pinza para tubo

Aplicación: Para la fijación de marcos a tubos.

■ Ref.:	Para tubos of Ø	Dimensiones
8312612	18 mm	42 x 23 x 16 mm
8312574	22 mm	45 x 27 x 16 mm
8312613	26 mm	48 x 32 x 16 mm

Material: Policarbonato

Color: Transparente

Unidades: 25

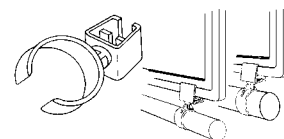

Pinza para tubo ovalado con adaptador, giratorio

Aplicación: Para la fijación de marcos a tubos ovalados.

■ Ref.: 8312614

Dimensiones: 100 x 71 x 26 mm

Material: Policarbonato

Color: Transparente

Unidades: 25

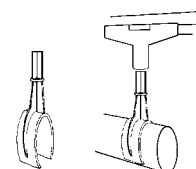

Clip ventosa para marcos, giratorio

Aplicación: Fijación de marcos (DIN A6–A3) en lateral a superficies lisas (ventanas, lunas) o en un ángulo de 90° con respecto a la superficie.

Fijación doble, compuesta por un clip ventosa más un adaptador de marco ya montado.

■ Ref.: 8312615

Clip ventosa

Dimensiones: 12 x 12 x Ø 40 mm

Material: PVC

Color: Transparente

Adaptador de marco

Dimensiones: 15 x 15 x 15 mm

Material: Policarbonato

Color: Transparente

Unidades: 20

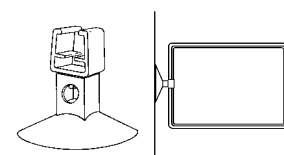

ACCESORIOS PARA MAROS DE PLÁSTICO



Imán para marcos

Aplicación: Fijación de marcos pequeños a superficies de metal.

Ref.:	Capacidad	Tamaño (imán)	Color	Características
8312607	3 kg	33 x 13 x 13 mm	blanco	1 adaptador giratorio
8372239	3 kg	33 x 13 x 13 mm	negro	1 adaptador giratorio
8312575	6 kg	39 x 34 x 14 mm	blanco	1 adaptador giratorio
9420994	6 kg	39 x 34 x 14 mm	negro	1 adaptador giratorio
8312608	6 kg	39 x 34 x 14 mm	blanco	2 adaptador giratorios
8371059	6 kg	39 x 34 x 14 mm	negro	2 adaptador giratorios

Material: Carcasa: PA 6 · Clip: Policarbonato

Unidades: 25

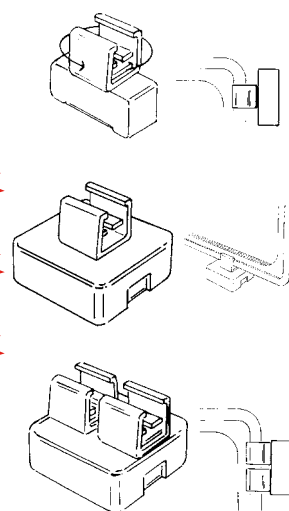

NUEVO

NUEVO

NUEVO



Imán mural para marcos (6 kg)

Aplicación: Para la fijación de marcos grandes en paralelo a superficies de metal.

Ref.:	Tamaño (imán)	Color
8312609	39 x 34 x 14 mm	blanco
9135940	39 x 34 x 14 mm	negro

Material: Carcasa: PA 6 · Clip: Policarbonato

Unidades: 25

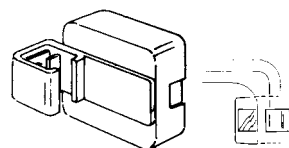

NUEVO



Pinza de sujeción de información

Aplicación: Soporte utilizado para añadir información adicional a un marco.

Ref.: 8312610

Dimensiones: 15 x 16 x 30 mm

Material: Policarbonato

Color: Transparente

Unidades: 25

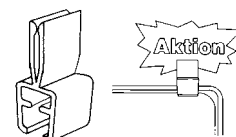

Aktion



Conectores fijos para marcos

Aplicación: Compuesto de dos partes ensambladas, permiten unir varios marcos en posición vertical u horizontal.

Ref.: 8312602

Dimensiones: 31 x 15 x 16 mm

Material: Policarbonato

Color: Transparente

Unidades: 25

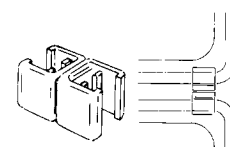

ACCESORIOS PARA MARCOS DE PLÁSTICO



Clip articulado para marcos

Aplicación: Para fijación de marcos DIN A6-A4 mediante pegado o atornillado a la pared o estantería. Tira adhesiva incluida.

■ Ref.: 8312151

Dimensiones: 20 x 48 x 20 mm

Material: Policarbonato

Color: Transparente

Unidades: 20

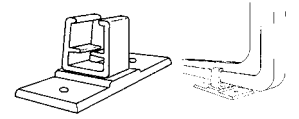

Soporte para marco

Aplicación: Clip para acoplar marcos sobre arcones de congelados (8310663 / 9100854).

Accesorio de fijación para arcones de congelados.

■ Ref.: 8310610

Dimensiones: 25 x 25 x 22 mm

Material: Policarbonato

Color: Transparente

Unidades: 20

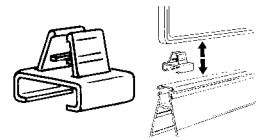

Perfil de fijación para marcos

Aplicación: Fijación de clips de oferta especial y marcos en superficies regulares (congelados, estanterías, etc.) en combinación con el soporte para marco 8310610. Perfil de fijación de plástico extrudido, con cinta adhesiva de espuma.

■ Ref.: 9160230

Anchura: 1,24 m

Material: PVC

Color: Blanco

Unidades: 10



Pinza para marcos

Aplicación: Pinza ajustable universal para la fijación de todos los marcos a cajas y bandejas (de madera y plástico).

■ Ref.: 9173219

Material: Policarbonato

Color: Transparente

Unidades: 10

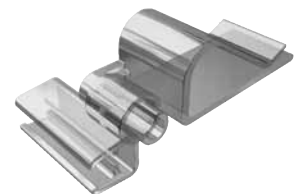

ACCESORIOS PARA MARGOS DE PLÁSTICO



Clip para marcos PromoSign

Aplicación: Empleados para unir marcos o porta precios PromoSign en montajes paralelos a los lineales o planchas. Juego de 25 clips para porta precios PromoSign y 25 clips para marcos.

■ Ref.: 9143735

Dimensiones: 25 x 10 mm
Material: Policarbonato / POM
Color: Transparente / blanco

Unidades: 25



Pinza de marcos para cajas de frutas y verduras

Aplicación: Pinza universal para la fijación de todos los marcos a cajas y bandejas (de madera y plástico). Altura regulable a dos niveles.

■ Ref.: 9173217

Material: ABS
Color: Negro

Unidades: 10



Base universal para marcos

Aplicación: Permite tres posiciones según la inclinación del clip: vertical, 15 ó 30°; dos raíles por marco.

■ Ref.: 8312650

Dimensiones: 150 x 22 x 10 mm (sin clip)
Material: Policarbonato
Color: Transparente

Unidades: 20

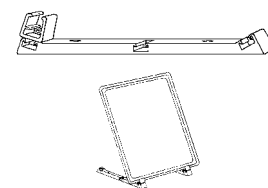

Soporte variable para marco

Aplicación: Fijación para marcos compuesta por: base y adaptador de marco (7 posiciones diferentes).

■ Ref.: 9005272

Dimensiones: 200 x 90 mm
Material: ABS
Color: Transparente

Unidades: 10

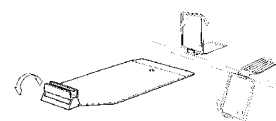







MARCOS TELESCÓPICOS



Marco telescópico

Aplicación: Aptos para los formatos DIN A3 y DIN A4, en posición vertical o apaisada. Los marcos telescópicos se componen de un marco para cartel, un tubo telescópico de plástico con adaptador atornillado y extensible hasta 60 cm, así como un soporte transparente (adaptador G) y una base de metal en gris antracita.

Ref.: DIN A3	Ref.: DIN A4	Color
8312331*	8312341	verde RAL 6024 
8312333*	8312343	rojo RAL 3000 
	8312344*	naranja RAL 2003 
8312336*	8312346	amarillo RAL 1021 
8312335*	8312345	azul RAL 5015 
8312337*	8312347	blanco RAL 9016 
8312339*	8312349*	gris RAL 7040 
9443101*	8312348	negro 

* Producto bajo pedido, orden mínima de compra 31 packs, con recargo para cantidades inferiores.

Unidades: 10

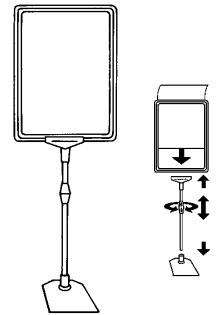

Soporte en T para palés

Aplicación: Para conectar a la base 8312231.

Consiste en:

- 1 Tubo de suspensión DecoLine, longitud 200 cm .
- 2 Brazos para tubo de suspensión DecoLine de 60 cm de longitud. Rail de posición incluido.

■ Ref.: 9210121 (sin base)

Color: Plata con anodizado

Unidades: 1

Tubo telescópico para palés

Aplicación: Tubo telescópico para colocar marcos de plástico en los palés.

Consiste en:

- 1 Base jumbo (8312231),
- 1 Tubo telescópico de aluminio, longitud 150 cm (extensible hasta 225 cm) y
- 1 Adaptador Super-G (8312630).

■ Ref.: 8312229

Unidades: 1

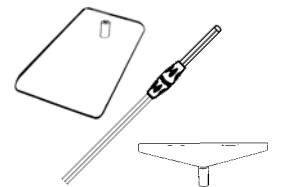

ACCESORIOS PARA MARGOS TELESCÓPICOS



Base Jumbo

Aplicación: Utilizada en palés con adaptador de metal integrado para el tubo telescópico de aluminio (8312232) y Soporte en T para palés (9210121).

■ Ref.: 8312231

Dimensiones: 315 x 250 x 400 mm

Peso: 3 kg

Material: Metal, con capa de pulverizado

Color: Gris oscuro, RAL 7016

Unidades: 1



Base de metal estándar

Aplicación: Indicadas para palés, con tornillos y adaptador para tubo integrado.

■ Ref.: 8312631

Dimensiones: 195 x 158 x 43 mm

Peso: 374 gr

Material: Chapa de acero de 2 mm de grosor

Color: Gris oscuro, RAL 7016

Unidades: 10

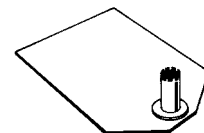

Base de acero inoxidable

Aplicación: Indicadas para palés, con un tachón de rosca soldado y un adaptador de color negro para tubos atornillado.

■ Ref.: 8312632

Dimensiones: 195 x 158 x 43 mm

Peso: 215 gr

Material: Chapa de acero de 1,0 mm de grosor

Color: Plata

Unidades: 10

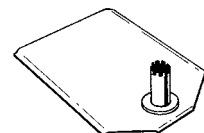

Base de plástico

Aplicación: Base ligera para marcos telescópicos.

■ Ref.: 8312655

Dimensiones: 223 x 120 mm

Peso: 84 gr

Material: ABS

Color: Negro

Unidades: 10

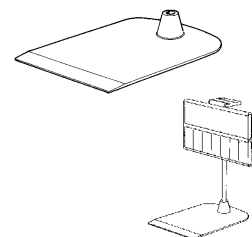

ACCESORIOS PARA MARCOS TELESCÓPICOS



Adaptador de tubos para marcos telescópicos

Aplicación: Empleado para la fijación estática a zonas reducidas de acoplado; se completa con cinta adhesiva.

■ Ref.: 8312636

Dimensiones: Ø 34 mm, altura 50 mm

Material: Policarbonato

Color: Negro

Unidades: 10

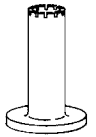

Tubo telescópico de plástico

Aplicación: Accesorio para marcos de plástico. Compuesto por un tubo exterior y otro interior de 9 mm (Ø 12 mm / Ø 9 mm) y unidos por medio de una fijación roscada de plástico que incorpora un adaptador G.

■ Ref.: | Longitud interior y exterior de cada tubo | Extensible hasta

8312620 | 30 cm | 60 cm

8312621 | 50 cm | 100 cm

8312622 | 75 cm | 150 cm

Material: Fibra de vidrio

Color: Antracita

Unidades: 10

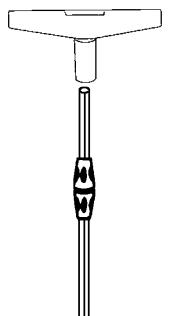

Tubo telescópico de metal

Aplicación: Accesorio para marcos de plástico. Compuesto por un tubo exterior (Ø 12 mm/longitud 29 cm) y otro interior (Ø 10 mm / longitud 32 cm).

■ Ref.: 8312626

Material: Aluminio anodizado, cromado

Color: Plata

Unidades: 10

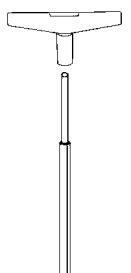

Tubo telescópico de aluminio

Aplicación: Accesorio para marcos de plástico. Compuesto por un tubo interior (Ø 20 mm/longitud 150 cm) y otro exterior (Ø 24 mm / longitud 75 cm). Se incluye adaptador Ser G con un mecanismo de bloqueo de plástico. Se emplea con base Jumbo (8312231) y adaptador de marco; extensible hasta 225 cm.

■ Ref.: 8312232

Material: Aluminio anodizado

Color: Antracita

Unidades: 1

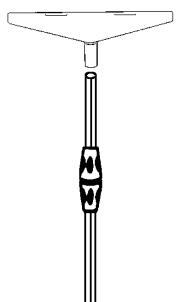

ACCESORIOS PARA MARGOS TELESCÓPICOS



Soporte de muelle para cestas

Aplicación: Elemento de fijación ajustable para cestas de metal, con un adaptador de plástico negro para tubos Ø 12 mm. Incluye una pinza de plástico extensible hasta 42 cm un adaptador G de 12 mm.

■ Ref.: 8312637

Dimensiones: 540 mm de altura, Ø 12 mm

Material: Tubo de metal gris oscuro con capa de pulverizado

Color: Gris oscuro

Unidades: 10

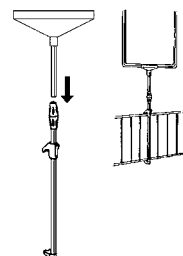

Adaptador-G

Aplicación: Elemento de conexión en los marcos telescópicos. Se encaja en el tubo telescópico interior y sirve de sujeción al marco situado encima.

■ Ref.: Para tubo interior con diámetro de

8312624 9 mm (8312620 / -621 / -622)

8312628 10 mm (8312626)

8312668* 12 mm (8312637)

* Producto bajo pedido, orden mínima de compra 550 unidades, recargo por cantidades inferiores.

Dimensiones: 70 x 45 x 16 mm

Material: Policarbonato

Color: Transparente

Unidades: 10

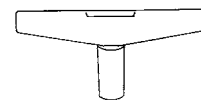

Súper adaptador-G 9 mm

Aplicación: Recomendado para marcos A3/A4. Elemento de conexión para marcos telescópicos.

Encaja en el tubo telescópico interior (8312620, 622, 622).

■ Ref.: 8312630*

* Producto bajo pedido, orden mínima de compra 231 unidades, recargo por cantidades inferiores.

Dimensiones: 180 x 60 x 16 mm

Material: Policarbonato

Color: Transparente

Unidades: 10

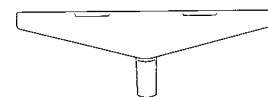



Marcos para lineales





Aplicación: Marcos con puntos de fijación en su parte posterior, empleados para alojar tarjetas en posición apaisada (inserción desde arriba) y ajustables a 3 alturas diferentes.

Para el marcaje individual de productos, con información al día, disponible en el propio lineal. Los accesorios versátiles facilitan la unión flexible de los marcos. La pieza de unión es simple y "enrollada". Se coloca detrás del marco.

Material: ABS
Otros colores RAL disponibles bajo pedido.



Unidades: 25

Ref.: 1/3 DIN A5	Ref.: 1/4 DIN A4	Ref.: 1/3 DIN A4	Ref.: DIN A7	Ref.: DIN A8	Color
8312753	8312763	8312773			rojo RAL 3000 
8312758	8312768	8312778			negro RAL 9005 
			8312800 (cantos redondos)	8312900 (cantos redondos)	transparente 
			9292814 (cantos cuadrados)	9292813 (cantos cuadrados)	transparente 
Formato del cartel: 148 x 70 mm	210 x 74 mm	210 x 99 mm	105 x 74 mm	74 x 52,5 mm	
Perímetro exterior: 156 x 78 mm	220 x 84 mm	222 x 111 mm	108,5 x 79,5 mm	77,5 x 57,5 mm	
Perímetro interior: 150 x 75 mm	211 x 79 mm	211 x 105 mm	106 x 75 mm	75 x 53,5 mm	



ClipPlate para DIN A5

Aplicación: Placa trasera para complementar con el marco de plástico A5 para el marcaje individual de productos, disponible en el propio lineal.

Los accesorios son versátiles facilitan la unión flexible de los marcos. La pieza de unión es simple, se compone de un rollo de plástico encajable por efecto muelle colocado detrás del ClipPlate.

Ref.: Bajo pedido*
* Producto bajo pedido, orden mínima de compra, 150 unidades

Dimensiones: 215 x 154 mm
Material: Styrolux
Color: Transparente



Unidades: 10

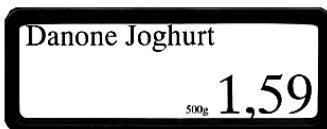

Funda para inserciones

Aplicación: Accesorios para los marcos de lineal, protegen la etiqueta de información de precio y producto.

Ref.:	Tamaño de la inserción
8312674	1/3 DIN A4 (210 x 99 mm)
8312673	1/4 DIN A4 (210 x 74 mm)
8312672	1/3 DIN A5 (148 x 70 mm)
8312671	DIN A7 (74 x 105 mm)

Material: PVC
Grosor: 0,2 mm
Color: Transparente

Unidades: 25

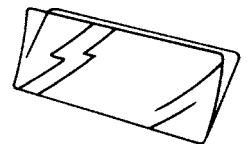

ACCESORIOS PARA MARGOS DE LINEAL



Rollos Unifix

Aplicación: Dispositivo de fijación para marcos de lineal compuesto por un soporte transparente y un rollo de color blanco encajable por efecto muelle que permite la sujeción del marco a todo tipo de estanterías.

■ Ref.: 8312162

Material: Policarbonato / POM
Dimensiones: 77 x 31 x 45 mm
Color: Semitransparente, blanco

Unidades: 25

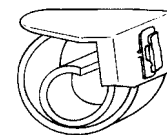

Soporte oscilante con imán de 6 kg

Aplicación: Dispositivo de fijación para marcos de lineal compuesto por un imán para 6 kg (carcasa blanca) y un soporte blanco encajable.

■ Ref.: 8311449

Material: POM (soporte oscilante)
Dimensiones: 109 x 43 x 34 mm
Color: Blanco

Unidades: 25

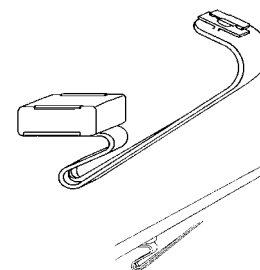

Imán para marcos de lineal, 3 kg

Aplicación: Elemento magnético de fijación válido únicamente para marcos de lineal; apto para cualquier superficie metálica.

■ Ref.: 8311455

Material: PA 6
Dimensiones: 33 x 13 x 24 mm
Color: Blanco

Unidades: 25



Clip para marcos de lineal

Aplicación: Elemento de fijación para marcos de lineal.

■ Ref.:	Tipo de lineal	Medidas	Descripción
8311480	Tegometall	36 x 12 mm	T
8311482	Storebest heavy-duty, Linde	44 x 12 mm	SL

Material: POM
Color: Blanco

Unidades: 25

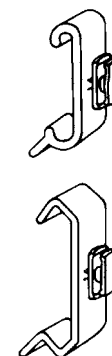

ACCESORIOS PARA MARCOS DE LINEAL



Ganchos para cestas de metal

Aplicación: Elemento de fijación para macos de lineal en cestas metálicas o divisores de cristal.

■ Ref.: 8311484

Material: POM
Dimensiones: 34 x 9 x 20 mm
Color: Blanco

Unidades: 25

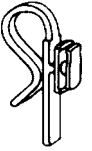

Clip para perfiles de lectura electrónica

Aplicación: Elemento de fijación para marcos de lineal en perfiles de lectura electrónica.

■ Ref.: 9147296

Material: POM
Dimensiones: 35 mm
Color: Blanco

Unidades: 25



Soporte universal

Aplicación: Se utiliza como un soporte, para la fijación de marcos de los lineales de cristal o como un espaciador para las cestas.

■ Ref.: 8311485

Material: POM
Dimensiones: 29 x 44 x 24 mm
Color: Blanco

Unidades: 25

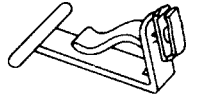

Clip para raíles de precio

Aplicación: Para sujeción a raíles de precio de hasta 40 mm.

■ Ref.: 8311486

Material: POM
Dimensiones: 46 x 16 x 21 mm
Color: Blanco

Unidades: 25

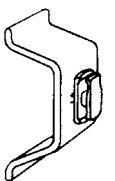

ACCESORIOS PARA MARGOS DE LINEAL



Clip para bordes de estanterías

Aplicación: Para estanterías de metal o cristal con un grosor de entre 20 y 32 mm.

■ Ref.: 8312161

Material: Policarbonato
Dimensiones: 65 x 19 x 37 mm
Color: Transparente

Unidades: 25

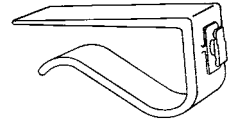

Clip de marco de lineal para paneles perforados

Aplicación: Para encajar el marco en paneles perforados.

■ Ref.: 9227122

Material: Polipropileno
Dimensiones: 40 x 5 mm
Color: Gris

Unidades: 100







MARCOS OSCILANTES Y ACCESORIOS



Marcos oscilantes

Aplicación: Marco oscilante provisto de un punto de soporte de eje para el marcaje individual de productos frente al tránsito de clientes. La flexibilidad de los accesorios permite fijar el marco en cualquier lugar. Inserción de la información desde arriba.

Ref.:	Color
8312431	verde RAL 6024 
8312433	rojo RAL 3000 
8312435	azul RAL 5015 
8312436	amarillo RAL 1021 

Formato: A6 horizontal con soporte magnético
Material: ABS

Unidades: 25



Funda para inserción, DIN A6

Aplicación: Accesorios para los marcos de lineal, protegen la etiqueta de información de precio y producto.

Ref.: 8312670

Material: PVC
Grosor: 0,2 mm
Color: Transparente, anti reflectante

Unidades: 10

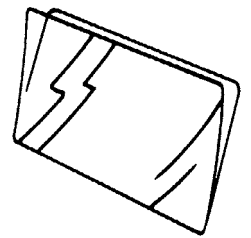

Sujeción oscilante con imán para 6 kg

Aplicación: Imán para 6 kg con un soporte encajable reforzado para marcos oscilantes. El imán se fija bajo la estantería metálica y el soporte encaja en cualquier formato de marco oscilante.

Ref.: 8312496

Dimensiones: Imán: 39 x 34 x 14 mm · soporte: 70 x 15 x 50 mm
Material: Imán: PA 6 · soporte: POM
Color: Blanco

Unidades: 25

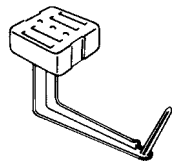

Chapa de metal con cinta adhesiva

Aplicación: Permite fijar marcos oscilantes en superficies no metálicas. Chapas de metal cuadradas de color gris claro en ambas caras, con una cinta blanca de espuma adhesiva de 1 mm en una de las caras.

Ref.: 8312499*

* Producto bajo pedido, orden mínima de compra 100 unidades

Dimensiones: 33 x 33 x 0,75 mm

Unidades: 25

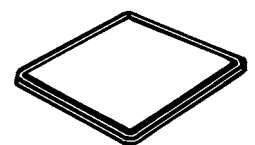

LIBRILLOS DE MARCO



Librillo de marcos Info Vario

Aplicación: Recurso ideal para la consulta por parte del personal de caja de los artículos sin marcar; los marcos tienen cabida para 12 listas en A4 (p.ej., de precios, con o sin código de barras) protegidas con carátulas de plástico. Librillo fabricado en aluminio, con 6 o 10 marcos A4 de color gris claro. Soporte telescópico de aluminio extensible de 450 a 670 mm, con montaje articulado sobre una base de plástico sujeta con 4 tornillos o una alfombrilla adhesiva.

Contiene:

6 o 10 Marcos A4

6 o 10 fundas protectoras anti reflectantes

1 soporte telescópico

Tornillos, alfombrilla adhesiva e instrucciones.

Ref.:	Descripción	Nº de marcos
8312310	Vario 6	6
9007778	Vario 10	10

Dimensiones: 590 x 240 x 111 mm

Material: Aluminio, ABS, PA

Color: Soporte: Negro · marco: Gris RAL 7040

Unidades: 1



Librillo de marcos LH 5

Aplicación: Librillo de marcos de gama económica capaz de alojar 10 listas de precios en A4; pie metálico ajustable; solución práctica para solución práctica para instalar en las cajas. Tubo telescópico de fibra de vidrio, extensible de 520 a 760 mm, con un soporte de plástico en la parte superior capaz de alojar 5 marcos A4 de diversos colores.

Consiste en:

1 base de metal

5 marcos de plástico

10 clips de sujeción

■ Ref.: 8311631

Dimensiones: 525 x 110 mm

Material: Plastic parts: Policarbonato · frames: ABS

Color: Librillo: Negro · Marcos: Rojo, naranja, azul, verde, blanco

Unidades: 1

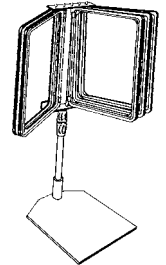

Cubierta de plástico, DIN A4

Aplicación: Cubierta de repuesto para librillos de marcos Info Vario y LH 5.

■ Ref.: 8312644

Material: PVC

Grosor: 0,2 mm

Unidades: 10

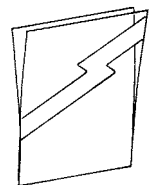



Porta folletos de sobremesa

Aplicación: Porta folletos de plástico para exposición vertical.

Ref.:	Dimensiones	Medidas
9410466	1/3 DIN A4	110 x 32 mm
9410467	DIN A4 vertical	230 x 30 mm

Material: Poliestirol
Color: Transparente

Unidades: 4

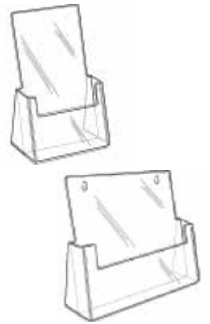

Porta folletos mural

Aplicación: Porta folletos de plástico para montaje mural.

Ref.:	Dimensiones	Medidas
9410468	1/3 DIN A4	110 x 34 mm
9410469	DIN A4 vertical	230 x 32 mm

Material: Poliestirol
Color: Transparente

Unidades: 4

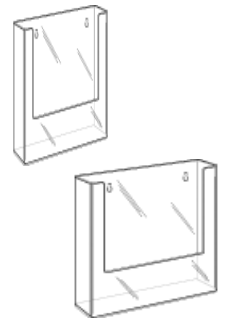

Porta folletos mural triple A3

Aplicación: Porta folletos de plástico de montaje con tres espacios.

Ref.: 9410470

Dimensiones: 230 x 32 x 3 mm

Material: Poliestirol
Color: Transparente

Unidades: 2



PORTACARTELES TRANSPARENTES

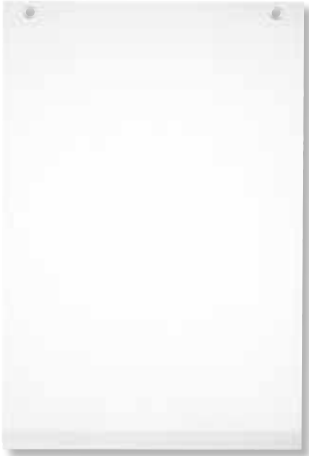

Porta carteles de plástico

Aplicación: Porta carteles de plástico con 2 perforaciones para suspensión desde el techo.

Ref.:	Dimensiones
9114621	DIN A1
9114622	DIN A2
9114623	DIN A3
9114624	DIN A4
9165778	DIN A4/A5 horizontal (con costuras soldadas)

Material: PVC
Grosor: 0,4 mm
Color: Transparente, anti reflectante

Unidades: 10

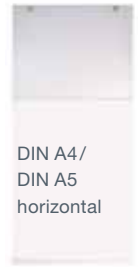
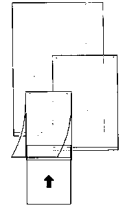

DIN A4/
DIN A5
horizontal



Marco de plástico para cestas

Aplicación: Marcos de plástico con 2 ganchos especialmente indicados para cestas.

Ref.:	Dimensiones
8311413	21 x 7,3 cm
9298554	DIN A4 horizontal
9416381	DIN A4 vertical

Material: PVC
Farbe: Transparente

Unidades: 25

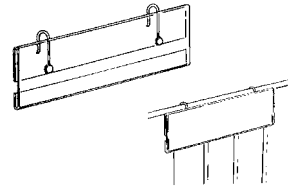

Cubierta de plástico A4 con bandas magnética

Aplicación: Cubierta de plástico con dos bandas magnéticas para adherir los carteles en superficies metálicas. Ofrece protección y facilidad en el cambio de los carteles.

Ref.: 9446094

Material: PVC
Grosor: 0,4 mm
Color: Transparente, anti reflectante



Unidades: 10

PORTACARTELES TRANSPARENTES



Marcos de plástico para lineales

Aplicación: Fijación de carteles a los lineales metálicos, con 2 imanes incorporados.

■ Ref.: 8311411

Dimensiones: 21 x 7,3 cm

Material: PVC

Color: Transparente

Unidades: 25

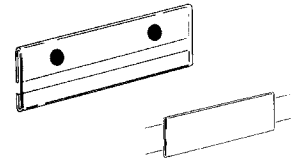

Porta textos de metacrilato con base

Aplicación: Porta textos de plástico para colocar en los mostradores.

■ Ref.:

Dimensiones

Material

8311405 | DIN A4 vertical | acrylic, 0,4 mm

8311406 | DIN A5 vertical | acrylic, 0,4 mm

8311407 | DIN A6 vertical | acrylic, 0,4 mm

8311409 | DIN A7 horizontal | 0,5 mm PVC

Color: Transparente

Unidades: 5

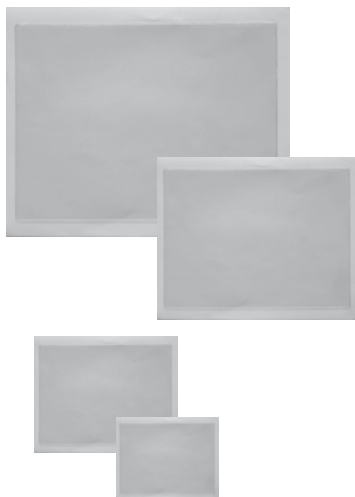
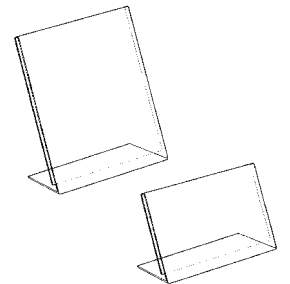

Fundas de bolsillo adhesivas de PVC

Aplicación: Fundas de PVC para adherir en superficies lisas. Su apertura lateral facilita la inserción y sustitución del cartel.

■ Ref.:

Dimensiones

9445490 | DIN A4 horizontal

9445492 | DIN A5 horizontal

9445493 | DIN A6 horizontal

9445494 | DIN A7 horizontal



Grosor: PVC plastificado transparente 0,14 mm y SKF transparente 0,10 mm

Material: PVC plastificado transparente, SKF transparente

Color: Transparente

Unidades: 25

MARCOS DE ALUMINIO CON CIERRE A PRESIÓN



SlimLine, marco de aluminio con cierre a presión

Aplicación: Marco elaborado a partir de perfiles de aluminio, con cierre hermético de goma negra, cantos recortados a 45°, lámina protectora, 1 clip ventosa de PVC y 4 tornillos / tapones de fijación. Especialmente indicado para exteriores (resistente al sol y al agua).

Plancha trasera: Metal

Ancho del perfil: 32 mm

Lámina protectora: PVC 0,8 mm, transparente, resistente a los rayos ultravioleta

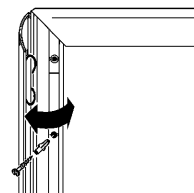

Resistente al sol y al agua

	■ Ref.: DIN A0	■ Ref.: DIN A1	■ Ref.: DIN A2	■ Ref.: 70 x 100 cm	■ Ref.: 50 x 70 cm	Color
	8310400	8310401	8310402	8310410	8310405	plata, con anodizado
	bajo pedido*	8310421	8310422***	bajo pedido****	bajo pedido*****	rojo RAL 3000
	bajo pedido*	8310431**	8310432***	bajo pedido****	bajo pedido*****	azul RAL 5015
	bajo pedido*	8310441	8310442***	bajo pedido****	bajo pedido*****	amarillo RAL 1021
	bajo pedido*	8310411**	8310412***	bajo pedido****	bajo pedido*****	blanco RAL 9016
Formato del cartel:	1.188 x 841 mm	841 x 594 mm	594 x 420 mm	700 x 1.000 mm	500 x 700 mm	
Perímetro exterior:	1.255 x 905 mm	860 x 650 mm	650 x 480 mm	750 x 1.050 mm	550 x 750 mm	
Grosor del marco:	20 mm	20 mm	20 mm	20 mm	20 mm	

* Producto bajo pedido, orden mínima de compra 8 unidades

** Producto bajo pedido, orden mínima de compra 14 unidades

*** Producto bajo pedido, orden mínima de compra 16 unidades

**** Producto bajo pedido, orden mínima de compra 11 unidades

***** Producto bajo pedido, orden mínima de compra 15 unidades

■ Recambio de las cubiertas protectoras en la página 88

Unidades: 1



Marcos de aluminio con cierre a presión Estándar

Aplicación: Marco elaborado a partir de perfiles de aluminio, con resortes ovalados, cantos recortados con plancha trasera, lámina protectora y 4 tornillos / tapones para la fijación a la pared.

Plancha trasera: Aluminio

Grosor del marco: 25 y 32 mm

Lámina protectora: transparente, satinado de 0,05 mm de grosor, alta resistencia a los rayos ultravioleta.

Perfil: 25 mm

■ Ref.: 9292167

Dimensiones: A4 con cantos redondos

Color: Con anodizado Plata

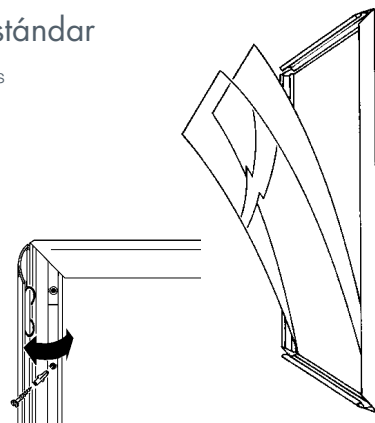

Perfil de 32 mm	■ Ref.: DIN A1	■ Ref.: DIN A2	■ Ref.: 70 x 100 cm	■ Ref.: 50 x 70 cm	Color
	8310116	8310118	8310119	8310128	plata, con anodizado
	8310132	8310136	bajo pedido***	bajo pedido****	rojo RAL 3000
	8310133*	8310137**	bajo pedido***	bajo pedido****	azul RAL 5015
	8310134*	8310138**	bajo pedido***	bajo pedido****	amarillo RAL 1021
	8310126*	8310127**	bajo pedido***	bajo pedido****	blanco RAL 9016
Formato del cartel:	841 x 594 mm	594 x 420 mm	700 x 1.000 mm	500 x 700 mm	
Perímetro exterior:	885 x 635 mm	630 x 460 mm	750 x 1.050 mm	550 x 750 mm	
Grosor del marco:	20 mm	20 mm	20 mm	20 mm	

* Producto bajo pedido, orden mínima de compra 19 unidades

** Producto bajo pedido, orden mínima de compra 25 unidades

*** Producto bajo pedido, orden mínima de compra 22 unidades

**** Producto bajo pedido, orden mínima de compra 15 unidades

Unidades: 1

■ Recambio de las cubiertas protectoras en la página 88

MARCOS DE ALUMINIO CON CIERRE A PRESIÓN



Marco con cierre a presión para ventanas

Aplicación: Marco que se adhiere a la ventana desde el interior, si bien puede situarse en el exterior mediante un perfil extra de cubierta. Con capacidad para 2 carteles (en el interior y en el exterior). Formado por una base más un perfil de cubierta conectada mediante resortes ovalados y con cinta autoadhesiva en toda la parte trasera. Marco totalmente ensamblado y dotado de una lámina protectora transparente de 0,5 mm de grosor y resistente a los rayos ultravioleta.

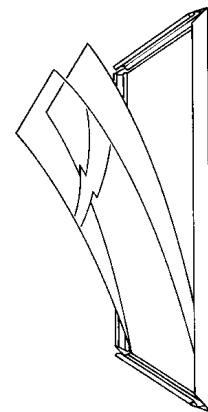

Unidades: 1

	■ Ref.: DIN A1	■ Ref.: DIN A2	■ Ref.: 70 x 100 cm	■ Ref.: 50 x 70 cm	Color
	8310303	8310313	bajo pedido**	bajo pedido***	rojo RAL 3000
	8310304	8310314*	bajo pedido**	bajo pedido***	azul RAL 5015
	8310305	8310315*	bajo pedido**	bajo pedido***	amarillo RAL 1021
	8310301	8310302*	8310311**	8310312***	blanco RAL 9016
Formato del cartel:	841 x 594 mm	594 x 420 mm	700 x 1.000 mm	500 x 700 mm	■ Recambio de láminas protectoras en página 88
Perímetro exterior:	870 x 625 mm	625 x 450 mm	730 x 1.030 mm	530 x 730 mm	
Grosor del marco:	15 mm	15 mm	15 mm	15 mm	

* Producto bajo pedido, orden mínima de compra 26 unidades, ** Producto bajo pedido, orden mínima de compra 18 unidades, *** Producto bajo pedido, orden mínima de compra 24 unidades



Perfil de cubierta

Aplicación: Perfil plano de aluminio dotado en su reverso con una cinta de espuma blanca autoadhesiva de 12 mm. Se puede añadir una cubierta exterior en el marco con cierre a presión para ventanas.

Unidades: 1

	■ Ref.: DIN A1	■ Ref.: DIN A2	■ Ref.: 70 x 100 cm	■ Ref.: 50 x 70 cm	Color
	8310324	8310325	bajo pedido**	bajo pedido***	rojo RAL 3000
	8310326	8310327*	bajo pedido**	bajo pedido***	azul RAL 5015
	8310328	8310329*	bajo pedido**	bajo pedido***	amarillo RAL 1021
	8310321	8310322*	8310331**	8310332***	blanco RAL 9016
Formato del cartel:	870 x 625 mm	625 x 450 mm	730 x 1.030 mm	530 x 730 mm	
Perímetro exterior:	2,5 mm	2,5 mm	2,5 mm	2,5 mm	
Ancho del perfil cubierta:	25 mm	25 mm	25 mm	25 mm	

* Producto bajo pedido, orden mínima de compra 71 unidades, ** Producto bajo pedido, orden mínima de compra 47 unidades, *** Producto bajo pedido, orden mínima de compra 64 unidades



Cinta espumada adhesiva de doble cara

Aplicación: Cinta adhesiva de espuma con doble cara que permite pegar los marcos de aluminio a superficies lisas.

■ Ref.: 8313005

Medidas 1,0 x 30 x 5.000 mm
Color: Blanco

Unidades: 1



Caballete de aluminio SlimLine

Aplicación: Exposición de dos carteles, particularmente indicado para uso exterior (resistente a los rayos ultra violeta y al agua). Versión de máxima resistencia, con plancha trasera de metal, juntas de goma negras, esquinas rojas y una pinza con ventosa aspiración de PVC.

Ancho del perfil: 32 mm
Placa trasera: Aluminio 0,75 mm de grosor
Lámina protectora: Transparente PVC 0,8 mm, resistente a los rayos ultravioleta y al agua

Resistente a los rayos ultravioleta y al agua

Unidades: 1

	■ Ref.: DIN A1	■ Ref.: DIN A2	■ Ref.: 70 x 100 cm	■ Ref.: 50 x 70 cm	Color
	8310451	bajo pedido	8310420*	bajo pedido	plata, con anodizado
	8310471	bajo pedido	bajo pedido	bajo pedido	rojo RAL 3000
	8310481*	bajo pedido	bajo pedido	bajo pedido	azul RAL 5015
	8310491*	bajo pedido	bajo pedido	bajo pedido	amarillo RAL 1021
	8310461*	bajo pedido	bajo pedido	bajo pedido	blanco RAL 9016
Tamaño del cartel:	841 x 594 mm	594 x 420 mm	700 x 1.000 mm	500 x 700 mm	
Perímetro exterior:	1.105 x 655 mm	1.000 x 477 mm	765 x 1.215 mm	557 x 1.000 mm	
Grosor del marco:	96 mm	96 mm	96 mm	96 mm	

■ Recambio de láminas protectoras en página 88

* Producto bajo pedido, orden mínima de compra 5 unidades



Caballete de aluminio Standard

Aplicación: Indicado para la promoción en exteriores, se pueden exponer dos carteles. Versión de máxima resistencia, con plancha trasera de metal.

Placa trasera: Aluminio
Funda protectora: Transparente 0,5 mm, anti reflectante

Unidades: 1

	■ Ref.: DIN A0	■ Ref.: DIN A1	■ Ref.: DIN A2	■ Ref.: 70 x 100 cm	■ Ref.: 50 x 70 cm	Color
	8310206*	8310117	bajo pedido	8310205	bajo pedido	plata, con anodizado
	bajo pedido*	8310202	bajo pedido	bajo pedido	bajo pedido	rojo RAL 3000
	bajo pedido*	8310203	bajo pedido	bajo pedido	bajo pedido	azul RAL 5015
	bajo pedido*	8310204	bajo pedido	bajo pedido	bajo pedido	amarillo RAL 1021
	bajo pedido*	8310201	bajo pedido	bajo pedido	bajo pedido	blanco RAL 9016
Formato del cartel:	1.188 x 841 mm	841 x 594 mm	594 x 420 mm	700 x 1.000 mm	500 x 700 mm	
Perímetro exterior:	1.740 x 1.100 mm	1.100 x 640 mm	1.000 x 466 mm	750 x 1.215 mm	546 x 1.000 mm	
Grosor del marco:	96 mm	96 mm	96 mm	96 mm	96 mm	
Ancho del perfil:	44 mm	32 mm	32 mm	44 mm	32 mm	

■ Recambio de láminas protectoras en página 88

* Producto bajo pedido, orden mínima de compra 3 unidades



Caballote de aluminio Rondo

Aplicación: Caballote de aluminio con esquinas redondas de plástico cromado para carteles A1. Incluye plancha trasera y lámina protectora de PVC.

■ Ref.: 9219461

Formato del cartel DIN A1 (841 x 594 mm)
 Ancho del perfil: 32 mm
 Plancha trasera: Acero galvanizado
 Color: Plata, con anodizado
 Funda protectora: PVC, transparente, anti reflectante



Unidades: 1

■ Recambio de láminas protectoras en página 88



Caballote WindSign ECO

Aplicación: Resistente al viento, se exponen dos carteles con una base móvil (para llenar con agua 42l), y marco de aluminio incluido. Lámina protectora resistente a los rayos ultravioleta. Compuesto por una base de plástico y una estructura de marco.

Ref.:	Dimensiones	dimensión del cartel	Perímetro exterior
9282061	DIN A0	1.188 x 841 mm	1.261 x 913 mm
9233181	DIN A1	841 x 594 mm	913 x 666 mm
9233160	70 x 100 cm	700 x 1.000 mm	1.072 x 772 mm



Material: Marco de aluminio, plancha trasera Poliestirol, base Polietileno,
 Sub estructura: acero con capa de pulverizado
 Ancho del perfil: 45 mm
 Color: Plata, con anodizado
 Funda protectora: PVC, 0,5 mm, transparente, anti reflectante

Unidades: 1

■ Recambio de láminas protectoras en página 89



Caballote Windmaster

Aplicación: Caballote para uso exterior, resistente a fuertes vientos. Fácil de transportar gracias a las ruedas incorporadas a base que se puede llenar de agua o arena. Equipado con tecnología de marco a presión con esquinas redondeadas y lámina protectora anti reflectante y resistente a los rayos ultravioleta que protege el cartel de la decoloración.

■ Ref.: 9447135

Formato del cartel DIN A1 (841 x 594 mm)
 Perímetro exterior: 1.248 x 812 mm
 Ancho del perfil: 41 mm
 Color: Plata, con anodizado
 Funda protectora: PVC, transparente, anti reflectante



Unidades: 1

■ Recambio de láminas protectoras en página 89

RECAMBIOS DE LÁMINAS PROTECTORAS



Lámina protectora para SlimLine

Aplicación: Protege los carteles de las condiciones atmosféricas desfavorables. Anti reflectante, resistente a los rayos ultravioleta y con tratamiento antiestático. Indicado para caballetes de aluminio y marcos SlimLine.

Ref.:	Formato cartel	Perímetro exterior	Perímetro interior
8310390	DIN A0	1.215 x 867 mm	1.201 x 853 mm
8310391	DIN A1	867 x 620 mm	853 x 606 mm
8310392	DIN A2	620 x 446 mm	606 x 432 mm
8310397	70 x 100 cm	726 x 1.026 mm	712 x 1.012 mm
8310395*	50 x 70 cm	526 x 726 mm	512 x 712 mm

* Producción bajo pedido, orden mínima de compra 10 unidades

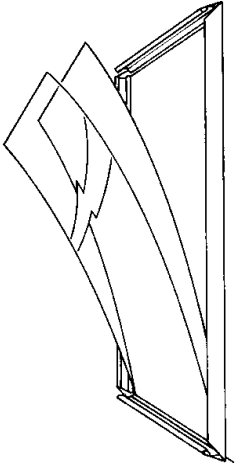
Grosor: 0,8 mm

Material: PVC, transparente

Unidades: 5



Lámina protectora de recambio

Aplicación: Protección para los carteles.

Lámina anti reflectante, resistente a los rayos ultravioleta y con tratamiento antiestático.

Indicado para marcos con cierre a presión estándar, marcos con cierre a presión para ventanas y caballetes de aluminio estándar.

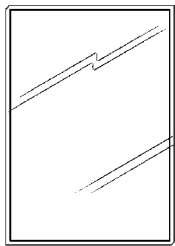
Ref.:	Poster format	Medidas
8310120	DIN A0	1.189 x 841 mm
8310121	DIN A1	841 x 594 mm
8310122	DIN A2	594 x 420 mm
8310123	70 x 100 cm	1.000 x 700 mm
8310135	50 x 70 cm	700 x 500 mm
9401436	DIN A4	210 x 297 mm

Grosor: 0,5 mm

Material: PVC, transparente

Unidades: 1

(excepto Ref. n.º: 9401436, Unidades: 5)



Lámina protectora de recambio para StreetSign

Aplicación: Protección para los carteles, con tiras magnéticas. Para caballete StreetSign.

Ref.: 8310890

Poster Dimensiones: A1 (841 x 594 mm)

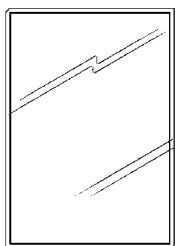
Grosor: 1,0 mm

Material: Plexiglás, resistente a los rayos ultravioleta

Color: Transparente

Unidades: 1

RECAMBIOS DE LÁMINAS PROTECTORAS



Lámina protectora de recambio para WindSign ECO

Aplicación: Protección del cartel contra los efectos meteorológicos.
Indicado para caballete WindSign ECO.

Ref.:	Poster format
9298658	DIN A0
9295249	DIN A1
9295250	70 x 100 cm

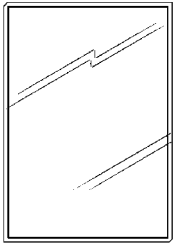

Material: PVC
Grosor: 0,5 mm
Color: Transparente

Unidades: 1



Lámina protectora de recambio para WindMaster

Aplicación: Protección del cartel contra los efectos meteorológicos.
Indicado para caballete WindMaster.

■ Ref.: 9446475

Formato del cartel: A1 (841 x 594 mm)
Material: PVC
Color: Transparente

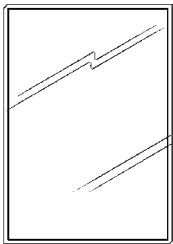

Unidades: 1



Cubre palés

Aplicación: Embellecedor de palés fabricado con plástico resistente, con opciones de inserción para las campañas de publicidad, regulable.

Adecuado para todo tipo de palés.

Consta de cuatro partes ajustables, inserciones disponibles bajo pedido.

■ Ref.: 9209049

Dimensiones: Min. 820 mm, máx. 1.360 mm

Material: Polipropileno, resistente a impactos

Color: Rojo (otros colores bajo pedido)

Unidades: 1 (con 4 piezas laterales)



SOLUCIONES CREATIVAS DE CARTELERÍA



Flexible y emocional: Diseñe usted mismo sus carteles y etiquetas de precio, por ejemplo, con los kits de rotulación manual METO y papel fluorescente. También puede generar un valor añadido emocional en su tienda con EmotionLine, el sistema práctico y especialmente adecuado para grandes dimensiones. Se compone de perfiles de aluminio ligero y un tela textil ecológica, sobre soportes de poliéster y estampada con tintas biodegradables. Esta combinación transforma cualquier establecimiento y crea un buen ambiente. EmotionLine muestra imágenes y mensajes con gran efecto.



POSTERMAKER PRESTIGE



Multimedia con PRESTIGE

POSTERmaker-PRESTIGE Software

Aplicación: Software basado en Windows para la creación, desde una interfaz WYSIWYG, de todo tipo de etiquetas y carteles con texto, campos de precio, códigos de barras, gráficos y logotipos en impresoras compatibles con Windows. Suministrado en CD, el programa PRESTIGE incluye, además, un manual de usuario y un programa de ayuda en varios idiomas, incluye muestras de etiquetas y carteles y varios archivos gráficos de tipo clipart. Dispone de un bloqueo de software que requiere el registro del usuario para obtener el código de desbloqueo para uso ilimitado en un solo PC.

Nuevas actualizaciones de software

PRESTIGE contiene un gestor de displays y de visualización, Display Manager y Display Engine.

Especificaciones: Consulte la hoja técnica de producto.
Actualizaciones de versiones anteriores bajo pedido.



POSTERmaker PRESTIGE XT

Aplicación: Creación e impresión de etiquetas y carteles de artículos con más de 4 líneas de texto. Con funciones que permiten una gran libertad de diseño y la definición de plantillas y formatos ilimitados. Impresión: Todos los formatos de etiquetas, desde A0 a formatos con medidas especiales. Inserción de datos: 20 cuadros de texto, 5 campos de gráficos, 20 campos de precios.

■ Ref.: 9307808

Unidades: 1

POSTERmaker PRESTIGE SB-Standard

Aplicación: Diseño e impresión de etiquetas y carteles sin límite de plantillas de almacenamiento. Impresión: Todos los formatos de etiquetas hasta A0, con un máximo de 2 artículos en un cartel. Características especiales: Recolección de datos (4 cuadros de texto, 2 campos de gráficos, 2 campos de precio)

■ Ref.: 9307805

Unidades: 1

Etiquetas perforadas

Aplicación: Etiquetas para porta precios (indicadas para imprimir desde el programa PRESTIGE). Compatibles con impresoras láser y de inyección.

Ref.:	Aplicación	Formato etiqueta	Etiquetas por hoja
8329900*	PromoSign 7424 mostradores (A)	70 x 23 mm	32
9237154	PromoSign 7424 parte trasera (B)	60 x 45 mm	18 NUEVO
8329910*	PromoSign 16038 F&V (C)	117 x 37 mm	10
8329912	PromoSign 21080 bebidas (D)	120 x 80 mm	3
9326009*	PromoLabel S (E)	70 x 49 mm	10
9237153	PromoLabel S Premium (F)	45 x 50,4 mm	20 NUEVO
9455123	PromoLabel BSM (G)	116 x 77 mm	3 NUEVO
9326008	PromoLabel M (H)	157 x 78 mm	3
9455124	Marco de precio (I)	150 x 70 mm	4 NUEVO

* Producto bajo pedido, orden mínima de compra 10 unidades

Color: Blanco
Gramaje: 120 gr



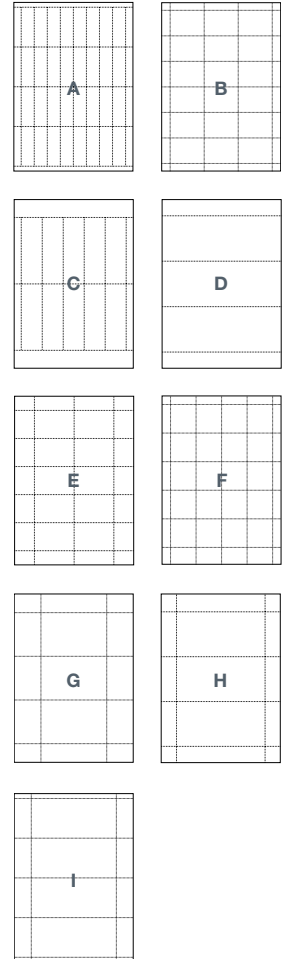

Unidades: 100 hojas de etiquetas DIN A4



PAPEL PARA IMPRESORA DE INYECCIÓN / CARTELES IMPRESOS / CARTULINAS



Papel para impresoras de inyección

Ref.:	Dimensiones	Color
8306322	DIN A2	amarillo 
9123054*	390 x 594 mm	amarillo fluorescente 
9123056*	DIN A3	amarillo fluorescente 
9123052	DIN A4	amarillo fluorescente 





* Producto bajo pedido, orden mínima de compra 2 unidades

Gramaje: 105 gr

Unidades: 250









Papel para carteles, colores fluorescentes

	Ref.: DIN A0	Ref.: DIN A1	Ref.: DIN A2	Ref.: 70 x 100 cm	Color
	8320405	8320415	8320425	8320455	amarillo fluorescente 
		8320416	8320426*	8320456*	amarillo / naranja fluorescente 
		8320417	8320427*	8320457*	rojo fluorescente 
		8320418	8320428*	8320458*	verde fluorescente 
		8320419	8320429**		surtido 
Unidades	50	100	200	50	

* Producto bajo pedido, orden mínima de compra 1 unit, ** Producto bajo pedido, orden mínima de compra 4 unidades

Peso del papel: 80–90 gr

Cartulinas

	Ref.: DIN A1	Ref.: DIN A2	Ref.: DIN A3	Ref.: DIN A4	Ref.: DIN A5	Paper weight	Color
Cartulina "Casino"	8321211	8321221	8321231**	8321241***	8321251****	250 gr	blanco 
Cartulina, amarillo	8321213*	8321223*	8321233**			250 gr	amarillo 
Cartulina, flúor amarillo	8321401*	8321421*	8321431**	8321441***	8321451****	220 gr	fluorescente amarillo 
Cartulina, fluorescente rojo	8321403	8321423*	8321433**	8321443***		220 gr	fluorescente rojo 
Cartulina, flúor amarillo	8321811*	8321821*	8321831	8321841	8321851****	300 gr	flúor. amarillo, doble cara 
Cartulina, fluorescente rojo				8321843****		300 gr	flúor. rojo, doble cara 
Unidades	50	100	100	100			

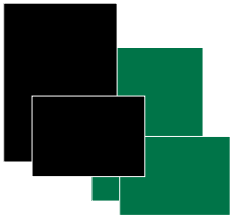

* Producto bajo pedido, orden mínima de compra 1 unidad ** Producto bajo pedido, orden mínima de compra 2 unidades
 *** Producto bajo pedido, orden mínima de compra 4 unidades **** Producto bajo pedido, orden mínima de compra 8 unidades



Pizarras

Aplicación: Paneles para escribir con PostePens y posteriormente insertar en marcos de plástico o aluminio. Lámina de doble cara, ambas protegidas por una película transparente.

Material: PVC 0,8 mm

	■ Ref.: DIN A1	■ Ref.: DIN A2	■ Ref.: DIN A3	■ Ref.: DIN A4	■ Ref.: DIN A5	Color
	8311971	8311972	8311973	8311974	8311975	negro 
				8311984*	8311985**	verde 
Unidades	1	1	5	5	5	

* Producto bajo pedido, orden mínima de compra 10 unidades, **Producto bajo pedido, orden mínima de compra 100 unidades



SISTEMAS DE ROTULACIÓN



Sistema de rotulación Multi Line

Aplicación: Sistema de rotulación para la creación manual de carteles, compuesto por un tintero cuadrado y 5 tamaños diferentes de rotuladores de fieltro (A, B, C, D y E). Cada rotulador contiene una punta de fieltro de dos extremos, es decir, la punta de escritura se puede revertir y volver a utilizar.

Para tintas METO convencionales o de base de agua.

Importante: **No** es posible cambiar de tinta estándar de tinta a base de agua o viceversa en el mismo kit.

■ Ref.: 9114149

Tamaño aprox.: 135 x 135 x 230 mm

Rotuladores: A - 14 x 18 x 147 mm

B - 16 x 22 x 148 mm

C - 20 x 33 x 163 mm

D - 26 x 44 x 165 mm

E - 28 x 58 x 175 mm

Color: Negro

Unidades: 1



Tinta para sistemas de rotulación Multi Line

Aplicación: METO ofrece dos tipos diferentes de tintas: GreenLine (de base agua) y ProfiLine (convencional, de base disolvente). Cada botella presenta una tapa con medidor con un pitorro recortable que puede volver a cerrarse con un tapón

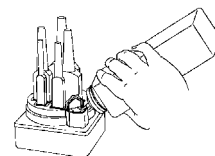

Estas tintas no pueden mezclarse ni utilizarse con otras tintas.

Tinta GreenLine (base agua)

Ref.:	Color
8308050	negro 
8308051	rojo 

Tinta ProfiLine (base disolvente)

Ref.:	Color
8308030	negro 
8308031	rojo 

Contenido: 750 ml

Dimensiones: Aprox. 70 x 70 x 240 mm

Material: Botella: Polipropileno

Unidades: 1



Puntas de fieltro para kits Multi Line

Aplicación: Piezas de repuesto para el kit de rotulación Multi Line.

Ref.:	Dimensiones
8308041	Tamaño A 4,5 x 9,0 x 35,0 mm
8308042	Tamaño B 7,0 x 14,0 x 40,0 mm
8308043	Tamaño C 12,0 x 24,0 x 40,0 mm
8308044	Tamaño D 17,0 x 34,5 x 40,0 mm
8308045	Tamaño E 19,3 x 49,5 x 45,0 mm

Material: Lana pura

Unidades: 5



Sistemas de rotulación Jet 4000 / 3000

Aplicación: Compuesto por 4 rotuladores (Jet 4000) y 3 rotuladores (Jet 3000) para la rotulación manual de carteles. Se incluyen 2 tapas (una negra y otra roja) según el color de la tinta que se vaya a utilizar.

	Jet 4000	Jet 3000
■ Ref.:	8300205	8300215
Color tapa:	Negro / rojo	Negro / rojo
Diámetro:	120 mm, altura: 235 mm	90 mm, altura: 210 mm
Medidas rotuladores:	Rotulador nº 1 7 + 10 mm	Rotulador nº 1 7 + 10 mm
	Rotulador nº 2 13 + 22 mm	Rotulador nº 2 13 + 22 mm
	Rotulador nº 3 15 + 37 mm	Rotulador nº 3 15 + 37 mm
	Rotulador nº 4 26 + 53 mm	



Unidades: 1



Tinta para rotuladores Jet 3000 / 4000

Aplicación: De base disolvente, está indicada para los juegos de rotulación Jet 3000 y 4000.

No puede mezclarse ni utilizarse con otras tintas.

■ Ref.:	Color	
8301114	negro	
8301110	rojo	

Contenido: 1 litro

Unidades: 1



Filtros de recambio para Jet 3000 / 4000

Aplicación: Pieza de recambio para el sistema de rotulación Jet 3000 / 4000.

■ Ref.:	Nº Rotulador	Dimensiones
8300341	Rotulador nº 1	7 x 10 x 100 mm
8300342	Rotulador nº 2	13 x 22 x 70 mm
8300343	Rotulador nº 3	15 x 37 x 70 mm
8300344	Rotulador nº 4	26 x 53 x 70 mm

Material: Lana blanca

Unidades: 1

SISTEMAS DE ROTULACIÓN



Rotuladores PosterPen

Aplicación: Rotuladores para carteles con punta de fibra en cuña de 2 y 5 mm de grosor. Indicados para la rotulación en pizarras y otras superficies no absorbentes (vidrio, plástico, metal, etc.), emplean tintas de base aguas inodoras y resistentes al agua. El color de la tapa indica el color de la tinta. Secado rápido en papel y cartón.

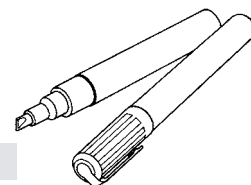

■ Ref.: Grosor rotulador 2 / 5 mm	■ Ref.: Grosor rotulador 10 / 15 mm	Color
8300230*	8300240**	1 x rojo, amarillo, azul, blanco, negro
8300231	8300241	5 x rojo
8300238	8300248	5 x blanco
8300239	8300249	5 x negro

* Producto bajo pedido, orden mínima de compra 100 unidades,
 ** Producto bajo pedido, orden mínima de compra 200 unidades

Embalaje: 5 rotuladores en funda de plástico

Unidades: 5



Limpiador PosterPen

Aplicación: Para la limpieza de pizarras de tiza o pizarras blancas. Botella transparente con boquilla pulverizadora.

■ Ref.: 8300220

Contenido: 750 ml
 Dimensiones: 70 x 70 x 240 mm
 Material: Botella: Polipropileno

Unidades: 1





CoverLine – ¡Convierta sus sistemas de seguridad en publicidad efectiva!

La funda textil para antenas CoverLine se puede imprimir como usted desee, transformando en un instante su sistema de seguridad en llamativa publicidad.

Como especialistas en seguridad, le podemos ayudar a equipar sus antenas de seguridad con fundas CoverLine, lo que le permite comunicar de manera eficiente a sus clientes las ofertas de temporada, campañas de marca y campañas de promoción, o simplemente, promocionar su identidad corporativa.

Sus beneficios con CoverLine:

- Producto de bajo coste que ofrece publicidad e información a sus clientes en la entrada de su establecimiento así como a los transeúntes que pasan por delante, ayudando a generar ventas adicionales.
- Los espacios se pueden utilizar para comunicar sus mensajes publicitarios.
- Los espacios de publicidad se pueden alquilar o vender a marcas de la industria.
- CoverLine es fácil de usar y puede ser reemplazado rápidamente.
- Tejido de alta calidad se puede imprimir de acuerdo a sus necesidades: B1 resistente al fuego, resistente a la intemperie, resistente a la luz y lavable.
- CoverLine está completamente cerrada en la parte superior, sin que se deteriore la señal de la antena gracias a la estructura de la fibra especial del tejido de la funda. Se pueden realizar cortes para las antenas con sistemas de cuenta personas.
- CoverLine dispone de fundas para todas antenas de seguridad de Checkpoint. Para otros sistemas se deben indicar las medidas para asegurar el ajuste perfecto de la funda para antenas CoverLine.
- CoverLine es extremadamente versátil, y se puede utilizar para cosas tales como la introducción de nuevos productos, promociones de temporada, promociones de ventas temporales y ofertas especiales.
- Pequeños envases de tamaño garantizan bajos costos de envío.





EmotionLine – ¡Impresione a sus clientes con este innovador concepto para el punto de venta!

Las emociones juegan un papel importante en las decisiones de compra. Cree un agradable ambiente para sus clientes y transforme su punto de venta en una verdadera experiencia:

Con EmotionLine, el sistema de presentación creativa de METO.

EmotionLine combina un marco de aluminio con textiles impresos. Fácil de instalar, ofrece ilimitadas posibilidades de uso. EmotionLine está disponible para paredes, techos y exteriores así como para elementos de exposición que incluso se pueden combinar con iluminación. Disponible en innumerables formas y variedad de tejidos.

Sus ventajas con EmotionLine:

- EmotionLine ayuda a ofrecer a los clientes una mejor orientación en la tienda. Esto crea un ambiente agradable para sus clientes y le ayuda a generar mayores ventas.
- Perfiles de aluminio ligeros – también disponible para grandes dimensiones; una vez instalado los perfiles son prácticamente invisibles:
 - Perfil ligero para montaje en pared
 - Perfil reforzado para grandes formatos
 - Perfil Dúo para presentaciones a doble cara
 - Perfil con caja de luz para iluminación con LED o fluorescente
 - Perfil de marco iluminado con tecnología LED
 - Perfil resistente al viento y a la intemperie, apto para montajes exteriores
- Personalización y modificación del perfil según sus necesidades (por ejemplo, perfiles circulares y otras formas).
- Diversas variedades disponibles para una amplia gama de aplicaciones, por ejemplo, de tejido:
 - La versión clásica para uso en interiores (aproximadamente dos años de resistencia a la radiación UV).
 - Textil con recubrimiento especial que deja pasar la luz a través, una brillante solución para publicidad luminosa.
 - Malla textil para soluciones de techo (autorización especial para sistemas rociadores anti incendios).
- Las telas son anti arrugas y disponen de la certificación B1 retardante al fuego.
- Estampados textiles respetuosos del medio ambiente utilizando tintas biodegradables, libres de PVC.
- Amplia base de datos con numerosos motivos de productos disponibles para utilizar de forma gratuita.
- Gran variedad de accesorios disponibles con flexibles posibilidades de utilización.
- Fácil instalación y desinstalación del marco y la tela impresa, ideal para cambiar los motivos en una base regular.
- Bajos costes de transporte y embalaje.

Práctico: Soluciones murales



Sorprendente: Soluciones de suspensión



Robusto: Soluciones de comunicación en tienda



Clarificador: Soluciones de iluminación



Resistente: Soluciones de exterior





SOLUCIONES PARA LA GESTIÓN DE LINEALES, ETIQUETADO Y DISPONIBILIDAD DE PRODUCTO DE FORMA FÁCIL



104-120

Soluciones para la presentación en lineales



121-123

Facilitadores de compra

La mayoría de las decisiones de compra se toman en el lineal. La comunicación y la disponibilidad optimizada de los productos pueden aumentar facturación hasta en un 35 por ciento. Nuestros productos de gestión de lineales le ofrecen soluciones inteligentes, simples y flexibles para una perfecta ordenación en el lineal.

Los divisores y Pushers, impulsores de producto, garantizan una clara presentación de los productos expuestos y facilitan la localización del producto deseado. Con los medios de publicidad como banderolas o señalizadores, puede incrementar el

efecto de señalización de sus ofertas. Al dirigir conscientemente la atención de clientes, aumentará el número de compras por impulso. En el capítulo de Facilitadores de Compra encontrará las cestas Shopping Basket que ayudarán a en gran medida los clientes en el transporte de los productos, lo que mejora la experiencia de compra, además de la herramienta de análisis HappyOrNot para la monitorización continua de la satisfacción del cliente.

Estos productos ayudan a la visualización de sus ofertas especiales.



SOLUCIONES DE GESTIÓN DE ESTANTES



Mantenga sus estantes limpios y ordenados: Nuestros sistemas de optimización para la gestión de estantes y los perfiles para lineales ofrecen una base sólida para una exitosa comunicación del artículo y los precios. Sus estantes estarán bien ordenados en todo momento ofreciendo al cliente, una impresión limpia y ordenada. La división exacta de sus estantes garantiza un uso óptimo del espacio disponible: La mercancía no se mezcla y su personal ahorra tiempo en la reposición y en la ordenación de los estantes.

SISTEMAS DE GESTIÓN DE ESTANTES



Sistemas de gestión de estantes – Garantía de visibilidad los productos para usted y para sus clientes

Nuestros sistemas de gestión de estantes le ofrecen excelentes soluciones que cubren una amplia gama de necesidades. Estos sistemas se componen de Pushers, divisores de estantes, perfiles para lineales, soportes para producto, perfiles etiqueteros y señalizadores de oferta. Materiales de gran calidad y tecnologías avanzadas aseguran una flexibilidad y economía.

Ofrecer una amplia gama de productos a los clientes hace posible mejorar los servicios a la vez que diferencia el establecimiento de otros formatos comerciales generando mayores ventas y beneficios. Las compras deberían transformarse en una experiencia para el cliente, que debe disfrutar de un ambiente agradable. Una forma particularmente eficaz de lograr este objetivo es evitar las estanterías vacías y reducir el tiempo que los clientes tienen que pasar buscando lo que necesitan. Dos terceras partes de todas las decisiones de compra se toman en el punto de venta, ¡directamente en las estanterías!

Como parte de la alianza estratégica con INSTORE MARKETING, le ofrecemos "METO Powered by INSTORE", sistemas de optimización para estantes. INSTORE MARKETING forma parte del grupo de plástico ORNAMIN, ubicado en Minden, proveedor líder en Alemania de productos de merchandising y sistemas de presentación para la distribución.

INSTORE MARKETING fabrica estos productos, y les ofrecemos los dos productos más sobresalientes con calidad "Made in Germany", los sistemas de divisores para estantes y los empujadores de producto y sus accesorios: Optisell 1 (OS1) y Optisell 2 (OS2).

OS1 se compone de un raíl frontal elevado, ideal para artículos pres envasados y consumibles electrónicos. Gracias a su delicada apariencia delicada, el sistema OS2 de frontal fino es ideal para productos secos (confeitería, postres, harinas, galletas) y productos de droguería.

Los nuevos divisores para estantes están fabricados con plásticos reciclados de alta calidad y cuentan con un estilo atractivamente moderno y dinámico. Estos divisores mejoran significativamente cualquier presentación en los lineales creando visibilidad de los productos. Con tres longitudes diferentes y predefinidos puntos de rotura, estos divisores satisfacen las necesidades de las diferentes profundidades de un lineal estándar. Disponible en versión transparente y opaca.

Los empujadores de productos Pushers vienen pre-equipados con la caja, el perfil de guía y tope delantero, para una buena organización de los lineales. Cuando un cliente retira un producto del lineal, el siguiente producto es empujado automáticamente hacia adelante para tomar su lugar, asegurándose de que no hay espacios vacíos. Esto significa que sus clientes pueden ver los productos en todo momento. La ordenada y uniforme presentación comunica competencia, organización y calidad para el cliente. Esto allana el camino para las compras por impulso. También permite realizar una reposición rápida y elimina el tiempo que el personal ocupa en mover los productos hacia adelante.

Beneficios:

- Aumenta la compra por impulso ya que el cliente asocia la alta calidad de la presentación con la calidad del propio producto.
- Ahorro de tiempo mediante la simplificación de la reposición de estanterías.
- Reduce el riesgo de pérdida de producto en el lineal: mantiene el producto alineado y evita que se mezcle con los de alrededor.

METO[®]
Powered by  **INSTORE**

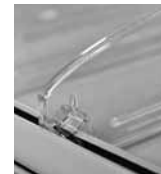

OS1



OS2

SISTEMA DE OPTIMIZACIÓN DE ESTANTES OPTISELL 1



Perfil OS1

Aplicación: Perfil para colocar los divisores y empujadores en los estantes. Disponible con cinta adhesiva o banda magnética.



Ref.:	Versión	Longitud	Color	
9426300	con cinta adhesiva	1.000 mm	blanco	<input type="checkbox"/>
9426301	con cinta adhesiva	1.250 mm	blanco	<input type="checkbox"/>
9426305	con banda magnética	1.000 mm	blanco	<input type="checkbox"/>
9426308	con banda magnética	1.250 mm	blanco	<input type="checkbox"/>
9426303	con banda magnética	1.000 mm	gris RAL 9006	<input type="checkbox"/>
9426307	con banda magnética	1.250 mm	gris RAL 9006	<input type="checkbox"/>
9426302	con banda magnética	1.000 mm	anthracite RAL 7016	<input type="checkbox"/>
9426306	con banda magnética	1.250 mm	anthracite RAL 7016	<input type="checkbox"/>

22 mm

Unidades: 10



Perfil OS1 clip-in

Aplicación: Para la colocación de los divisores y empujadores en estantes Tego.

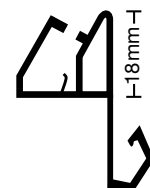

Ref.:	Longitud
9426309	989 mm
9426310	1.239 mm

Color: Gris claro RAL 7035

22 mm

Unidades: 10



Perfil adhesivo para etiquetas OS1

Aplicación: Perfil con cinta adhesiva para colocar los divisores y empujadores en los estantes. Con espacio para la colocación de etiquetas (altura de la etiqueta 39 mm).

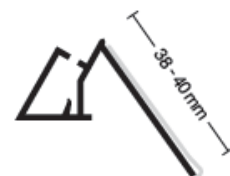

Ref.:	Longitud
9448315	1.000 mm
9448318	1.250 mm

Color: Blanco

Unidades: 10

SISTEMA DE OPTIMIZACIÓN DE ESTANTES OPTISELL 1

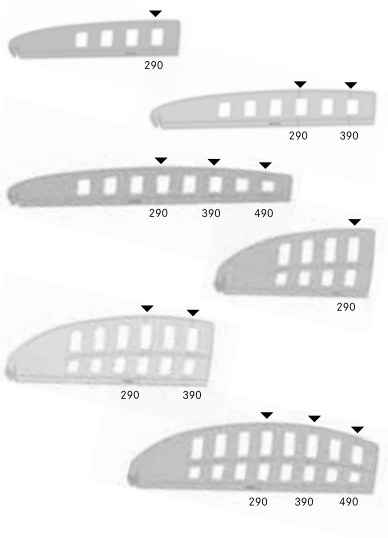

Divisores OS1

Aplicación: Para separar de forma limpia los productos y aprovechar mejor la superficie del estante.

Ref.:	Medidas (Alto x Largo)	Puntos de corte predeterminados en
9426268	65 x 340 mm	290 mm
9426269	65 x 440 mm	390 mm, 290 mm
9426280	65 x 540 mm	490 mm, 390 mm, 290 mm
9426281	120 x 340 mm	290 mm
9426282	120 x 440 mm	390 mm, 290 mm
9426266	120 x 540 mm	490 mm, 390 mm, 290 mm

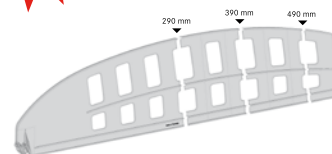

Material: Poliestireno
 Color: Transparente
 (También disponible en opaco, fabricado con bioplástico)

Unidades: 24



Divisores OS1, 140 x 600 mm

Aplicación: Para separar de forma limpia los productos y aprovechar mejor la superficie del estante.

Ref.: 9448313

Medidas: 140 x 600 mm
 Material: Poliestireno
 Color: Transparente
 (También disponible en opaco, fabricado con bioplástico)



Unidades: 25



Pusher OS1

Aplicación: El empujador de productos Pusher garantiza el empuje automático de los productos exhibidos hacia la parte delantera del estante cuando se retira un artículo. La caja de empuje se puede retirar con una ligera presión de los dedos, girarla y volver a colocarla para cambiar su posición de recta a angular (o viceversa).

Ref.:	Fuerza en Newtons	Modelo anclaje frontal	Longitud perfil guía
9426284	6	60 x 60 mm, angular	365 mm
9426285	6	60 x 60 mm, angular	415 mm
9426286	10	60 x 60 mm, angular	365 mm
9426287	10	60 x 60 mm, angular	415 mm
9426288	14	60 x 60 mm, angular	365 mm
9426283	14	60 x 60 mm, angular	415 mm
9438884	14	60 x 60 mm, recto	465 mm
9445280	14	60 x 60 mm, angular	465 mm



Material: Caja: PS · Anclaje frontal: PC · Perfil guía: PVC
 Color: Pusher: Gris · Anclaje frontal: Transparente

Otras combinaciones de empujadores disponibles bajo pedido.

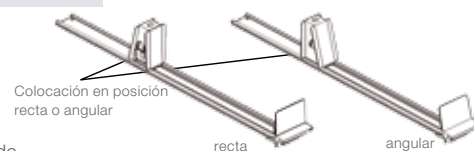

Unidades: 10

SISTEMA DE OPTIMIZACIÓN DE ESTANTES OPTISELL2

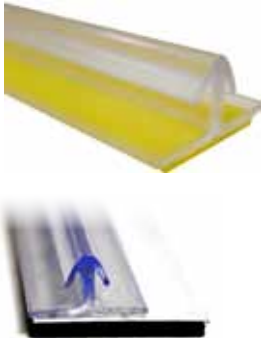

Perfil OS2

Aplicación: Perfil para colocar los divisores y a los estantes. Disponible con cinta adhesiva o banda magnética.



Ref.:	Versión	Longitud
9440393	con cinta adhesiva	970 mm
9438481	con cinta adhesiva	997 mm
9438482	con cinta adhesiva	1.247 mm
9448685	con banda magnética	997 mm
9448686	con banda magnética	1.247 mm

Color: Transparente

Unidades: 1

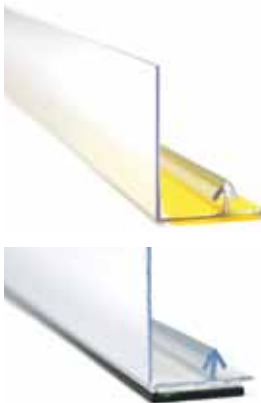

Perfil angular OS2

Aplicación: Perfil de sujeción para colocar los divisores y Pushers con panel frontal. Altura 30mm. Disponible con cinta adhesiva o banda magnética.



Ref.:	Versiones	Anchura
9448334	con cinta adhesiva	997 mm
9448335	con cinta adhesiva	1.247 mm
9448336	con banda magnética	997 mm
9448337	con banda magnética	1.247 mm

Color: Transparente

Unidades: 1



Perfil adhesivo para etiquetas OS2

Aplicación: Perfil con cinta adhesiva para colocar los divisores y Pushers en los estantes. Con espacio para la colocación de etiquetas (altura de la etiqueta 39 mm).



Ref.:	Longitud
9448332	997 mm
9448333	1.247 mm

Color: Transparente

Unidades: 1

SISTEMA DE OPTIMIZACIÓN DE ESTANTES OPTISELL2

METO
Powered by **INSTORE**



Perfil OS2 clip-in

Aplicación: Para la colocación de los divisores y Pushers en estantes Tego.

Ref.:	Longitud
9437610	989 mm
9437611	1.239 mm

Color: Transparente

Unidades: 1

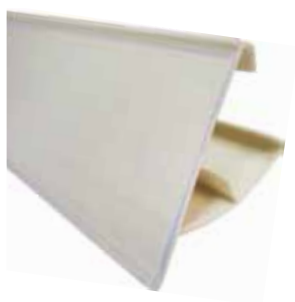

Parte inferior de perfil OS2 clip-in

Aplicación: Complemento para el perfil OS2 clip-in para estantes Tego. Con espacio para etiquetas de 39mm de altura.

Ref.:	Longitud
9448319	989 mm
9448331	1.239 mm

Color: Parte trasera: Gris claro · Frontal: Transparente

Unidades: 1



Perfil de fijación OS2

Aplicación: Perfil para separadores y Pushers para insertar en el perfil en U del borde del estante. Para utilizar en combinación con un panel frontal.

Ref.:	Longitud
9445753	985 mm
9445755	1.235 mm

Color: Transparente

Unidades: 1



SISTEMA DE OPTIMIZACIÓN DE ESTANTES OPTISELL2

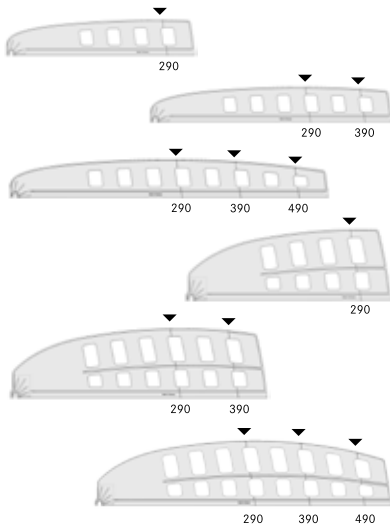

Divisores OS2

Aplicación: Para separar de forma limpia los productos y aprovechar mejor la superficie del estante.

Ref.:	Medidas (Alto x Largo)	Punto de corte predeterminados en
9426232	65 x 340 mm	290 mm
9426233	65 x 440 mm	390 mm, 290 mm
9426234	65 x 540 mm	490 mm, 390 mm, 290 mm
9426253	120 x 340 mm	290 mm
9426254	120 x 440 mm	390 mm, 290 mm
9426255	120 x 540 mm	490 mm, 390 mm, 290 mm

Material: Poliestireno
Color: Transparente
(También disponible en opaco, fabricado con bioplástico)

Unidades: 24

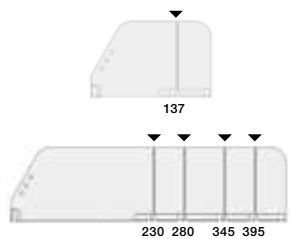
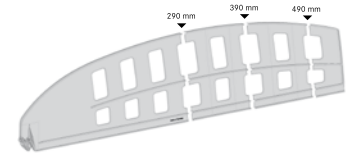

Divisores OS2

Aplicación: Para separar de forma limpia los productos y aprovechar mejor la superficie del estante.

Ref.:	Medidas (Alto x Largo)	Punto de corte predeterminados en
9426256	120 x 192 mm	137 mm
9426230	120 x 448 mm	395 mm, 345 mm, 280 mm, 230 mm

Material: Poliestireno
Color: Transparente
(También disponible en opaco, fabricado con bioplástico)

Unidades: 24



SISTEMA DE OPTIMIZACIÓN DE ESTANTES OPTISELL2



Empujador OS2

Aplicación: El empujador de productos garantiza el empuje automático de los productos exhibidos hacia la parte delantera del estante cuando se retira un artículo. La caja de empuje se puede retirar con una ligera presión de los dedos, girarla y volver a colocarla para cambiar su posición de recta a angular (o viceversa).



Ref.:	Fuerza en Newtons	Modelo anclaje frontal	Longitud perfil guía
9445259	4	40 x 35 mm, recto	365 mm
9443954	4	40 x 35 mm, recto	415 mm
9433164	6	40 x 35 mm, recto	265 mm
9433167	6	60 x 60 mm, angular	265 mm
9433085	6	60 x 60 mm, recto	265 mm
9438378	6	40 x 35 mm, recto	315 mm
9427969	6	40 x 35 mm, recto	365 mm
9427959	6	60 x 60 mm, angular	365 mm
9443442	6	60 x 60 mm, recto	365 mm
9427970	6	40 x 35 mm, recto	415 mm
9427966	6	60 x 60 mm, angular	415 mm
9438379	10	40 x 35 mm, recto	315 mm
9438483	10	60 x 60 mm, recto	315 mm
9443295	10	60 x 60 mm, angular	315 mm
9426259	10	40 x 35 mm, recto	365 mm
9426261	10	60 x 60 mm, angular	365 mm
9426260	10	40 x 35 mm, recto	415 mm
9426262	10	60 x 60 mm, angular	415 mm
9438400	14	40 x 35 mm, recto	315 mm
9438484	14	60 x 60 mm, recto	315 mm
9426263	14	40 x 35 mm, recto	365 mm
9426265	14	60 x 60 mm, angular	365 mm
9426264	14	40 x 35 mm, recto	415 mm
9433165	14	60 x 60 mm, recto	415 mm
9426257	14	60 x 60 mm, angular	415 mm
9433166	14	60 x 60 mm, recto	465 mm



Material: Caja: PS · Anclaje frontal: PC · Perfil guía: PVC
 Color: Pusher: Gris · Anclaje frontal: Transparente

Otras combinaciones de empujadores disponibles bajo pedido.

Unidades: 10

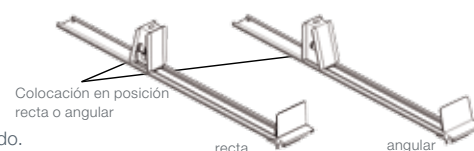

ACCESORIOS PARA OPTISELL 1+2

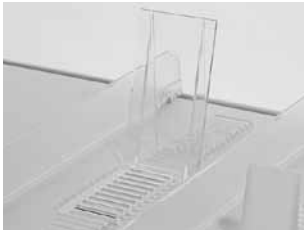

Respaldo trasero para OS1 y OS2

Aplicación: soporte para envases de productos en el estante, se combina con tope antideslizamiento (OS1: 9426289 / OS2: 9426231).

■ Ref.: 9426221

Medidas: 80 x 148 x 145 mm

Material: Poliestireno

Color: Transparente

Unidades: 24

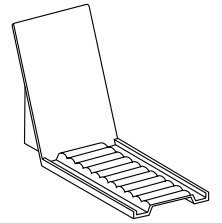

Tope antideslizamiento

Aplicación: Para fijar el perfil delantero, ayuda a posicionar y fijar el respaldo trasero móvil en el estante. Gracias a los puntos de corte predefinidos, se puede recortar para ajustarlo a la profundidad del estante.

■ Ref.: Sistema

9426289 Optisell1

9426231 Optisell2

Medidas: 40 x 420 mm

Material: Resina K

Color: Transparente

Unidades: 24



Clip separador con imán para OS1 y OS2

Aplicación: Para fijar los separadores por la parte trasera sobre el fondo del estante; permite recolocar fácilmente los separadores.

■ Ref.: 9426225

Medidas: 6 x 16 x 17 mm

Material: Policarbonato

Color: Transparente

Unidades: 10



Raíl de ajuste para OS1 y OS2

Aplicación: Raíl de fijación para separadores. Fijación con cinta adhesiva o banda magnética en la parte trasera del fondo del estante.

■ Ref.: Versión Longitud

9426226 con cinta adhesiva 250 mm

9426228 con cinta adhesiva 500 mm

9426227 con banda magnética 250 mm

9426229 con banda magnética 500 mm

Color: Natural

Unidades: 20



ACCESORIOS PARA OPTISELL 1+2

METO
Powered by **INSTORE**



Juego de clips para divisores OS1 y OS2

Aplicación: Protección adicional anti caídas para los productos expuestos en el estante. Contiene 1 rail con 6 enganches que se colocan fácilmente (recomendación: colocar en separadores alternos). Este sistema se cierra ligeramente a presión por la parte superior del enganche para sujetar el rail en su sitio.

■ Ref.: 9448482

Medidas: Clip: 41 x 22 x 8 mm · Rail: Ø 10 mm, Longitud: 124,5 cm
Material: Rail: Acrílico · Clip: Poliestireno
Color: Transparente

Unidades: 1

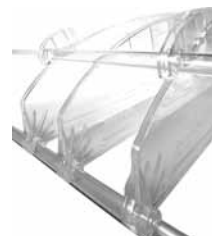

Placa trasera extra grande para Pushers OS1 y OS2

Aplicación: Se fija al Pusher aumentando la superficie de apoyo para envases grandes.

■ Ref.: 9426224

Medidas: 70 x 130 mm
Material: Poliestireno
Color: Gris

Unidades: 10



Porta etiquetas para Pusher OS1 y OS2

Aplicación: Para fijar información adicional del producto en el Pusher.

■ Ref.: 9426223

Medidas: 49 x 80 mm
Material: PVC
Color: Transparente

Unidades: 10

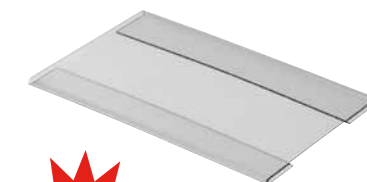

Respaldo autónomo trasero

Aplicación: indicado para casos en que no convenga instalar respaldos sobre railes. Apto para todas las superficies (lineales de rejilla, planchas de plástico, estanterías metálicas, etc.). Con revestimiento antideslizante.

■ Ref.: 9134451

Medidas: 72 x 119 mm
Material: SAN
Color: Transparente

Unidades: 25

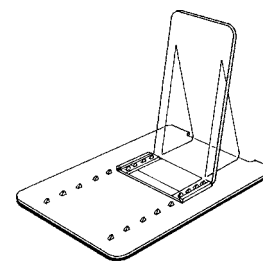

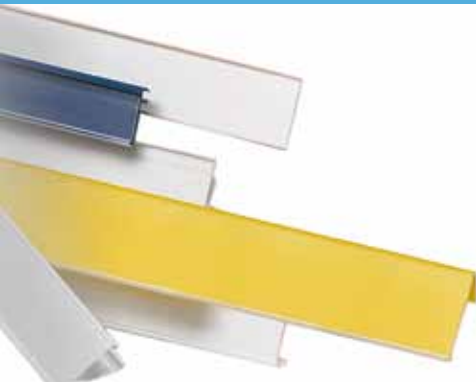

Perfiles planos

Aplicación: se adhiere a bordes de lineal lisos y limpios. Facilita la lectura de los datos de las etiquetas. Perfil coextrudido para etiquetas de 13 a 107 mm de altura. Con banda de guía para escáneres manuales.

Los siguientes perfiles adhesivos están disponibles en diferentes medidas:

12A: Cinta adhesiva de acrilato de 12 mm, 12B: cinta espumada adhesiva de 12 mm, 24A: Cinta adhesiva de acrilato de 24 mm, 24B: cinta espumada adhesiva de 24 mm

Frontal: Transparente

Color: Fondo en blanco RAL 9010

Otros colores disponibles bajo pedido.

Unidades: 50

Perfil adhesivo de 985 mm de longitud

	13 mm	18 mm	20 mm	24 mm	26 mm	27 mm	28 mm	29 mm	30 mm	32 mm	Altura de la etiqueta
12A	bajo pedido*	bajo pedido*	bajo pedido*	bajo pedido*	bajo pedido*	bajo pedido*	bajo pedido*	bajo pedido*	8352424	bajo pedido*	
12B	bajo pedido*	bajo pedido*	bajo pedido*	bajo pedido*	bajo pedido*	bajo pedido*	bajo pedido*	bajo pedido*	8352426*	bajo pedido*	
24A	bajo pedido*	bajo pedido*	bajo pedido*	bajo pedido*	bajo pedido*	bajo pedido*	bajo pedido*	bajo pedido*	8352425*	bajo pedido*	
24B	bajo pedido*	bajo pedido*	bajo pedido*	bajo pedido*	bajo pedido*	bajo pedido*	bajo pedido*	bajo pedido*	8352427*	bajo pedido*	
	33 mm	35 mm	39 mm	40 mm	50 mm	52 mm	53 mm	55 mm	58 mm	60 mm	Altura de la etiqueta
12A	bajo pedido*	bajo pedido*	bajo pedido*	8352428	bajo pedido*	bajo pedido*	bajo pedido*	bajo pedido*	bajo pedido*	bajo pedido*	
12B	bajo pedido*	bajo pedido*	bajo pedido*	8352430	bajo pedido*	bajo pedido*	bajo pedido*	bajo pedido*	bajo pedido*	bajo pedido*	
24A	bajo pedido*	bajo pedido*	bajo pedido*	8352429*	bajo pedido*	bajo pedido*	bajo pedido*	bajo pedido*	bajo pedido*	bajo pedido*	
24B	bajo pedido*	bajo pedido*	bajo pedido*	8352431*	bajo pedido*	bajo pedido*	bajo pedido*	bajo pedido*	bajo pedido*	bajo pedido*	
	62 mm	64 mm	73 mm	80 mm	107 mm	Altura de la etiqueta					
12A	bajo pedido*	bajo pedido*	bajo pedido*	bajo pedido*	bajo pedido*						
12B	bajo pedido*	bajo pedido*	bajo pedido*	bajo pedido*	bajo pedido*						
24A	bajo pedido*	bajo pedido*	bajo pedido*	bajo pedido*	bajo pedido*						
24B	bajo pedido*	bajo pedido*	bajo pedido*	bajo pedido*	bajo pedido*						

Perfil adhesivo de 1.235 mm de longitud

	13 mm	18 mm	20 mm	24 mm	26 mm	27 mm	28 mm	29 mm	30 mm	32 mm	Altura de la etiqueta
12A	bajo pedido*	bajo pedido*	bajo pedido*	bajo pedido*	bajo pedido*	bajo pedido*	bajo pedido*	bajo pedido*	8352452	bajo pedido*	
12B	bajo pedido*	bajo pedido*	bajo pedido*	bajo pedido*	bajo pedido*	bajo pedido*	bajo pedido*	bajo pedido*	8352454*	bajo pedido*	
24A	bajo pedido*	bajo pedido*	bajo pedido*	bajo pedido*	bajo pedido*	bajo pedido*	bajo pedido*	bajo pedido*	8352453*	bajo pedido*	
24B	bajo pedido*	bajo pedido*	bajo pedido*	bajo pedido*	bajo pedido*	bajo pedido*	bajo pedido*	bajo pedido*	8352455*	bajo pedido*	
	33 mm	35 mm	39 mm	40 mm	50 mm	52 mm	53 mm	55 mm	58 mm	60 mm	Altura de la etiqueta
12A	bajo pedido*	bajo pedido*	bajo pedido*	bajo pedido*	bajo pedido*	bajo pedido*	bajo pedido*	bajo pedido*	8352452	bajo pedido*	
12B	bajo pedido*	bajo pedido*	bajo pedido*	bajo pedido*	bajo pedido*	bajo pedido*	bajo pedido*	bajo pedido*	8352454*	bajo pedido*	
24A	bajo pedido*	bajo pedido*	bajo pedido*	bajo pedido*	bajo pedido*	bajo pedido*	bajo pedido*	bajo pedido*	8352453*	bajo pedido*	
24B	bajo pedido*	bajo pedido*	bajo pedido*	bajo pedido*	bajo pedido*	bajo pedido*	bajo pedido*	bajo pedido*	8352455*	bajo pedido*	
	62 mm	64 mm	73 mm	80 mm	107 mm	Altura de la etiqueta					
12A	bajo pedido*	bajo pedido*	bajo pedido*	bajo pedido*	bajo pedido*						
12B	bajo pedido*	bajo pedido*	bajo pedido*	bajo pedido*	bajo pedido*						
24A	bajo pedido*	bajo pedido*	bajo pedido*	bajo pedido*	bajo pedido*						
24B	bajo pedido*	bajo pedido*	bajo pedido*	bajo pedido*	bajo pedido*						

* Producto bajo pedido, orden mínima de compra 1.500 metros

PERFILES PLANOS / PERFILES PARA LINEALES



Perfil plano OEP 24A

Aplicación: Para etiquetas de hasta 40 mm de altura, con cinta adhesiva de acrilato de 24 mm.

■ Ref.: 9128911

Longitud: 1.235 mm

Color: Frontal: Transparente · Parte trasera: Transparente



Unidades: 50

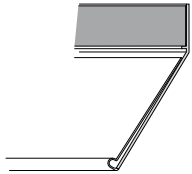

Perfil plano OEP 42/12 DA

Aplicación: Perfil extra universal para marcaje doble de precios (segundo nivel de lineal). Para etiquetas de hasta 40 mm de altura. Con cinta adhesiva de acrilato de 12 mm.

■ Ref.: 8352471*

* Producto bajo pedido, orden mínima de compra 1.500 metros

Longitud: 985 mm

Ángulo: 30°

Color: Front: Transparente · back panel: Transparente

Unidades: 50



Perfil plano OEP WG 42/12 A

Aplicación: Perfil para ara estantes de madera o cristal. Para etiquetas de hasta 40 mm de altura. Con cinta adhesiva de acrilato de 12 mm.

■ Ref.: Longitud

8352514* 985 mm

8352515 1.235 mm

* Producto bajo pedido, orden mínima de compra 1.500 metros

Color: Frontal: Transparente · Parte trasera: Blanco RAL 9010

Unidades: 50



Perfil TLS 42

Aplicación: Para estanterías Tego, Linde y Storebest. Perfil coextrudido para etiquetas de hasta 40 mm de altura, ángulo ajustable a 15 y 45°.

Ref.:	Longitud	Parte trasera
8352518	985 mm	blanco RAL 9016 <input type="checkbox"/>
8352519	1.235 mm	blanco RAL 9016 <input type="checkbox"/>
9178686	985 mm	transparente <input type="checkbox"/>
9137108	1.235 mm	transparente <input type="checkbox"/>



Front: Transparente

Unidades: 50

Otras alturas de etiquetas disponibles bajo pedido:

26 ● 27 ● 32 ● 33 ● 40 ● 52 ● 60 ● 80 ● 2x40 ●

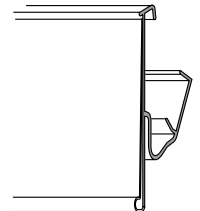



Perfil Tego 42 B

Aplicación: Perfil para estanterías Tegometall. Para etiquetas de hasta 40 mm de altura.

Ref.:	Longitud
8352522	985 mm
8352523	1.235 mm

Color: Frontal: Transparente · Parte trasera: Blanco RAL 9010

Otras alturas de etiquetas disponibles bajo pedido:

32	33	50	52	53	60	80	2x32	2x40
●	●	●	●	●	●	●	●	●

Unidades: 50

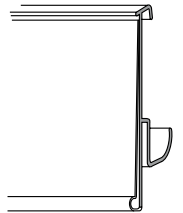

Perfil Kind 42

Aplicación: Perfil para estanterías Kind etiquetas de hasta 40 mm de altura.

Ref.:	Longitud	Parte trasera
9136696	985 mm	blanco RAL 9016 <input type="checkbox"/>
9136699	1.235 mm	blanco RAL 9016 <input type="checkbox"/>
9179724	988 mm	transparente <input type="checkbox"/>
9179681	1.235 mm	transparente <input type="checkbox"/>



Unidades: 25

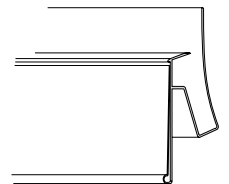

Perfil para lineales Linde de refrigeración

Aplicación: Acoplable en el borde de los lineales Linde de refrigeración para etiquetas de hasta 40 mm de altura.

Ref.: 9134551

Longitud: 1.250 mm

Color: Frontal: Transparente · Parte trasera: Blanco

Unidades: 40



Cesta metálica 42

Aplicación: Perfil de lineal para cestas metálica (Ø hasta 10 mm).

Ref.:	Longitud
8352501	985 mm
8352508	1.235 mm

Color: Frontal: Transparente · Parte trasera: Blanco RAL 9010

Unidades: 50

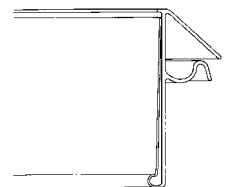

PERFILES PARA LINEALES

Perfil para lineal de rejilla 30

Aplicación: Perfil coextrudido, para etiquetas de hasta 30 mm de altura para lineales de rejilla.

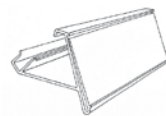

Perfil Wanzl Tech 38

Aplicación: Perfil coextrudido, para etiquetas de hasta 38 mm de altura en lineales Wanzl.



Cesta metálica 30

Aplicación: Perfil coextrudido, para etiquetas de hasta 30 mm de altura en cestas metálicas y de inserción en lineal (grosor máximo de varilla: 10 mm).



Cesta metálica 38 (ángulo amplio y ángulo plano)

Aplicación: Perfil coextrudido, para etiquetas de hasta 38 mm de altura en cestas metálicas y de inserción en lineal (diferentes ángulos).

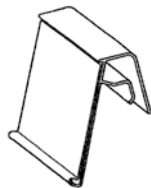

Cesta metálica 48

Aplicación: Perfil coextrudido, para etiquetas de hasta 48 mm de altura en cestas metálicas y de inserción en lineal (grosor máximo de varilla: 7 mm).

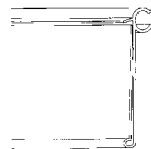

Perfil Mertens 38

Aplicación: Perfil coextrudido, para etiquetas de hasta 38 mm de altura en lineales Mertens.

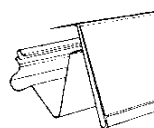

Madera y cristal 30 y 38

Aplicación: Perfil coextrudido, para etiquetas de 30 ó 38 mm de altura en lineales de madera o cristal (6-8 mm).



Madera y cristal 30 y 38

Aplicación: Perfil coextrudido, para etiquetas de 30 ó 38 mm de altura en lineales de madera o cristal (10-15 mm).



Perfil etiquetero

Aplicación: Perfil extruido transparente para etiquetas adhesivas, sin frontal transparente.

Alturas disponibles: 25 38 73 100 120

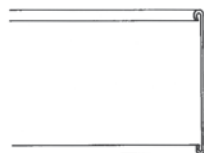

Todos los productos bajo pedido, orden mínima de compra 1.500 metros

PERFILES PARA LINEALES. ACCESORIOS



Clip-on profile ACC AF 75

Aplicación: Para señalizaciones de oferta especial de hasta 74 mm.

Ref.:	Longitud
8351071	210 mm
8351072	105 mm

Altura: 74 mm
Grosor: 0,7 mm
Material: PVC
Color: Transparente

Disponible en las siguientes medidas bajo previo pedido: 40 ● 65 ● 94

Unidades: 25

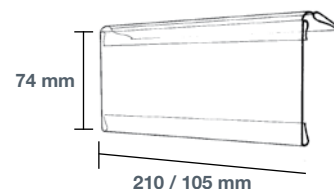

Clip de sujeción para lineales Linde de refrigeración

Aplicación: Fijación de sujeción para lineales Linde de refrigeración (artículo 9134551, véase página 115).

■ Ref.: 9134691

Anchura: 20 x 15 mm
Material: Polyamide
Color: Blanco

Unidades: 160



Hang tabs, etiquetas autoadhesivas

Aplicación: Etiquetas autoadhesivas de PVC con ojales delta para la reparación o colocación de los productos de los ganchos de exposición. Para productos de hasta 200 gr.

■ Ref.: 9406120*

* Producto bajo pedido, orden mínima de compra 200 unidades

Dimensiones: 41 x 31 mm
Material: PVC
Color: Transparente

Unidades: 50 (5 x 10)

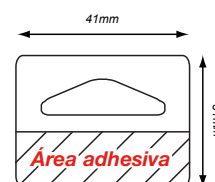

ORDER ENTRY / SHELF EDGE PROFILES ACCESORIOS



Metal clip

Aplicación: Soporte para stoppers, se colocan el borde del lineal, en el sentido del flujo de clientes. Stoppers personalizados disponibles bajo pedido.

■ Ref.: 9010187

Medidas 18 x 40 mm

Material: Metal

Color: Plata

Unidades: 50



Clip de plástico para stopper

Aplicación: Clip de plástico para sujetar carteles de oferta (stoppers) directamente al lineal. Se colocan el borde del lineal, en el sentido del flujo de clientes. Stoppers personalizados disponibles bajo pedido.

■ Ref.:	Medidas	Altura del perfil
9206847*	53 x 30 x 26 mm	52 mm
9217919	40,5 x 30 x 26 mm	40 mm

* Producto bajo pedido, orden mínima de compra 150 unidades

Material: Policarbonato

Color: Transparente

Unidades: 100





FACILITADORES DE COMPRA



Simple y conveniente: ¡Que sea fácil para sus clientes! Además de ofrecer una buena orientación y un ambiente agradable en la tienda, pequeños matices tienen un importante papel que desempeñar. Los facilitadores de compra son cada vez más importantes en el mercado actual. Aumentan las compras por impulso y ayudan a fomentar la fidelidad de los clientes. Nuestras shopping baskets (cestas para la compra) y nuestro sistema de análisis para medir la satisfacción del cliente "HappyOrNot" son una herramientas que ayudan a que la compra se fácil para sus clientes, a la vez que le proporciona información clara sobre temas específicos.

HAPPY OR NOT

METO[®]
Powered by **HAPPYORNOT**



HappyOrNot

Una pregunta dirigida a los clientes, cuatro botones con iconos fáciles de entender para responder espontáneamente, un equipo inalámbrico situado dónde desee u la rápida valoración de los resultados: así de sencillo puede ser medir la satisfacción de sus clientes. HappyOrNot es un equipo de servicio portátil para lograr la fidelidad de los clientes a largo plazo, que puede instalarse allí donde el cliente encuentre un producto, un servicio, una oferta o una novedad. Si se le plantea una pregunta sencilla directamente junto al producto y se le da la posibilidad de responder de forma fácil, anónima e inmediata, se obtienen informaciones importantes que ayudan a entender el proceso de compra. El detalle decisivo: HappyOrNot evalúa estos datos a diario se los envía al solicitante en un momento definido para que pueda reaccionar con rapidez. Estos informes son un medio eficaz de evitar la disminución de las ventas, pérdidas de clientes y la incertidumbre o insatisfacción a la vez que ofrece un instrumento idóneo para apoyar los procesos de cambio o nuevos lanzamientos mercado. Al mismo tiempo, el cliente siente que se le toma en serio, percibe la valoración y el interés en su opinión. El resultado es una mayor fidelización del cliente más satisfacción y unos beneficios más estables o mejores a largo plazo.

¿Quién se beneficia de HappyOrNot?

HappyOrNot está disponible para todas las áreas de negocio en la que lo más importante es conocer las opiniones de los clientes. Es un barómetro ideal ya que mantiene un contacto directo con los clientes durante las horas de aperturas en establecimientos detallistas, compañías de servicios ó establecimientos de catering; su diseño inalámbrico permite que se coloque en el lugar más apropiado. No hay manera más rápida de reunir y evaluar las opiniones de sus clientes.



Cómo funciona

- Los equipos se instalan en los puntos de servicio deseados
- El cliente responde a las preguntas de forma voluntaria, anónima y espontánea
- Los datos se transfieren y evalúan con actualizaciones diarias
- Los informes diarios se envían al cliente por correo electrónico o bien puede acceder mediante una plataforma online

Ventajas

- Manejo sencillo y comprensible
- Servicio de gran calidad mediante la obtención de datos para mejorar la calidad del servicio
- Mejora la experiencia de compra y la satisfacción del cliente
- Aumenta la motivación del personal
- Fortalece la posición del establecimiento en el mercado y posibilita mayores beneficios
- Mejora la imagen
- Ref.: Bajo pedido

Unidades: 1

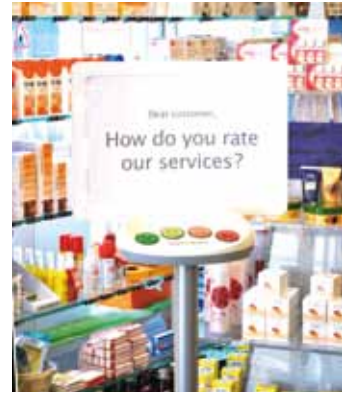







Bobby, la cesta con ruedas

Aplicación: Práctica cesta con ruedas que ofrece al cliente una compra ligera gracias que se puede deslizar, o bien transportar con las asas.

Ventajas

- Las cestas Bobby incrementan el tiempo medio de permanencia en la tienda en un 18 % (según la encuesta a los clientes)
- Superan la capacidad de las cestas medias
- 2 asas, para llevar en la mano o arrastrar
- Ligeras y fáciles de maniobrar
- Apilables, ahorran espacio cuando sustituyen a los carros



Ref.:	Ruedas	Color
9200853*	3 (2 con varilla de acero inoxidable, 1 bola de guía multidireccional)	rojo 
9200969*	3 (2 con varilla de acero inoxidable, 1 bola de guía multidireccional)	verde 
9200970*	3 (2 con varilla de acero inoxidable, 1 bola de guía multidireccional)	azul 
9220425**	4 (2 con varilla de acero inoxidable, 2 multidireccional)	rojo 
9220424**	4 (2 con varilla de acero inoxidable, 2 multidireccional)	verde 
9220423**	4 (2 con varilla de acero inoxidable, 2 multidireccional)	azul 

* Producto bajo pedido, minimum order quantity 125 unidades

** Productot bajo pedido, minimum order quantity 100 unidades

Otros colores disponibles bajo pedido. Las cestas Bobby se puede serigrafar con su logo y equiparse con un elemento de seguridad para cualquier sistema anihurto EAS.

Material: Polietileno (Alta densidad)

Asas: Asa central fabricada en polipropileno · asa extensible fabricada en poliamida con fibra de vidrio.

Capacidad: 28 litros

Peso: 1,3 kg

Medidas: 520 x 355 x 345 mm





Unidades: 1

Cesta Shopping basket con 1 o 2 asas

Aplicación: Aplicación: Estándar y apilable la cesta ofrece una compra cómoda, disponible en cinco colores estándar, otros colores disponibles bajo pedido.

Ventajas

- Apilable y ligera
- Estructura robusta
- Personalizable

Ref.: 1 Asa	Ref.: 2 Asas	Color
9410860*	9231329*	rojo RAL 3020 
9410131*	9410239*	azul Pantone 286 
9411835*	9410377*	verde RAL 6024 
9410863*	9407870*	amarillo RAL 1018 
9409948*	9410352*	negro RAL 9005 

* Producto bajo pedido, orden mínima de compra 10 unidades

Material: Polietileno (Alta densidad)

Capacidad: 22 litros

Peso: 670 gr

Medidas: 430 x 300 x 230 mm

Unidades: 1





EXCELENTE IDENTIFICACIÓN DE LOS PRODUCTOS Y ETIQUETAJE MANUAL METO, CREADOR DE LA ETIQUETADORA MANUAL

Los clientes esperan encontrar en el producto la información del producto y el precio. METO ofrece una amplia gama de soluciones de etiquetado manual de alta calidad para minoristas, fabricantes, distribuidores, proveedores de servicios y todos los mercados especializados que requieren información de los productos.

El sistema de gestión de colas Turn-O-Matic ayuda a evitar las colas en los mostradores de servicio

garantizando un buen servicio. ¡Reduce el estrés, tanto de los clientes como del personal!

Las dispensadoras de navetes y sus accesorios son esenciales para añadir al producto etiquetas de composición ó corpo-rativas, a la vez que ayudan a la identificación y al etiquetado de los embalajes.

METO, socio competente durante más de 50 años



124-129

Soluciones de etiquetaje manual



132-138

Etiquetas



140-144

Gestión de colas



146-147

Dispensadoras de navetes y accesorios

Las etiquetadoras manuales METO han sido el número 1 del mercado desde 1959. Y por una buena razón: nuestras etiquetadoras ofrecen la máxima eficiencia. Son ergonómicas y permiten caracteres y dígitos que se seleccionan de manera rápida, sencilla y flexible.

Las etiquetadoras manuales METO han sido optimizadas según los hallazgos científicos para garantizar mayor comodidad, versatilidad y ergonomía para aplicaciones en los sectores minorista, de servicios e industriales.

Nuestra gama se compone de etiquetadoras de 5 a 36 dígitos y de 1 a 3 líneas de impresión, dispensadoras y etiquetadoras con numeración consecutiva para la clara identificación y el etiquetado de la mercancía. También podemos fabricar bandas de impresión personalizadas según sus necesidades.



SOLUCIONES DE ETIQUETAJE MANUAL

METO EAGLE



METO EAGLE®

La etiquetadora manual profesional ideal para un alto volumen de etiquetado.

- carga semiautomática de etiqueta
- recarga de tinta limpia y fácil
- agarre suave y cómodo
- lista para utilizar
- impresión clara y precisa
- fuentes modernas
- robusta
- transporte de etiquetas sólido
- económica y eficiente
- personalizable
- servicio completo

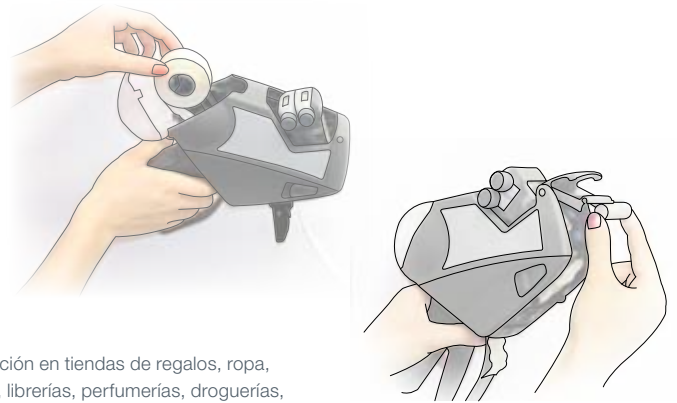

Para el marcaje de precios e identificación en tiendas de regalos, ropa, electrónica, alimentación, gasolineras, librerías, perfumerías, droguerías, deportes, jugueterías, bricolaje, supermercados, empresas de catering, restaurantes de comida rápida, así como para proveedores estos sectores minoristas.

METO EAGLE® S

Etiquetadora de 1 línea, de 5 a 10 dígitos de impresión 5 de ellos de 5,7 mm de altura indicada para etiquetas de 22 x 12 mm y 26 x 12 mm.



METO EAGLE® S Giant

Etiquetadora de 1 línea, de 5 a 6 dígitos de impresión de 7,3 mm de altura indicada para etiquetas de 26 x 16 mm.



Espacio gris para logo o texto

METO EAGLE® M

Etiquetadora de 2 líneas con hasta 20 dígitos de impresión (10 parte superior/ 10 parte inferior) indicada para etiquetas de 22 x 16 mm y 26 x 16 mm.

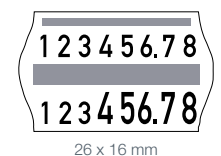
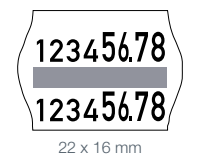

Espacio gris para logo o texto

Número de artículo bajo pedido según los grupos impresores



METO EAGLE® L

Etiquetadora de 2 líneas con 20 dígitos de impresión (12 parte superior/12 parte inferior) indicada para etiquetas de 32 x 19 mm.



Espacio gris para logo o texto



METO EAGLE® XL

Etiquetadora de 3 líneas
 1 línea con 7 dígitos gigantes,
 2 líneas con 7 dígitos grandes en la parte inferior y 12 pequeños en la parte inferior
 3 líneas con un máximo de 36 dígitos (12 en cada línea)
 Indicada para etiquetas rectangulares de 29 x 28 mm

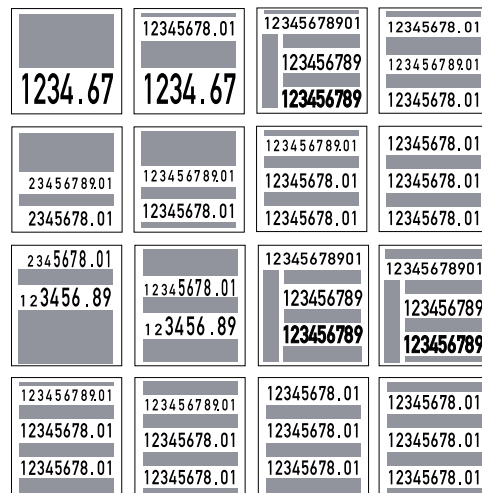

29 x 32 mm

Espacio gris para logo o texto



Dispensadora METO EAGLE®

Ideal para promoción en tienda

Etiquetadora manual para dispensar etiquetas promocionales
 22 x 12 / 26 x 12 / 26 x 12 / 26 x 16 mm borde ondulado

- Ref.: 9425372 22 x 12 mm
- Ref.: 9425373 22 x 16 mm
- Ref.: 9425374 26 x 12 mm
- Ref.: 9425375 26 x 16 mm
- Ref.: 9447362 32 x 19 mm
- Ref.: 9447363 29 x 28 mm
- Ref.: 9447366 29 x 32 mm

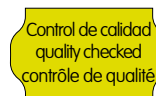

Nº de artículos bajo pedido, según el diseño del cabezal de impresión

METO EAGLE CONSUMIBLES Y ACCESORIOS

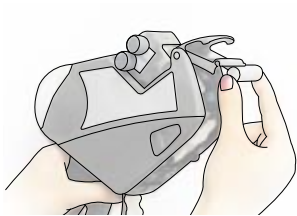

METO EAGLE® S / M rodillos entintadores

- Ref.: 9321597 Estándar
- Ref.: 9321597 Estándar Giant
- Ref.: 9321605 Rodillo entintador UV
- Ref.: 9321600 Rodillo entintador UV intemperie para máquinas Giant, etiquetas plastificadas
- Ref.: 9440952 Tinta para PA, secado rápido



Unidades: 5 unidades por pack
(1 pack está indicado para 1 caja de etiquetas)

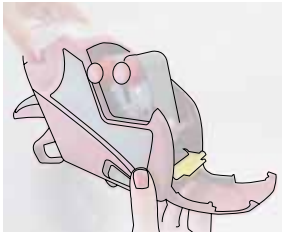

METO EAGLE® L / XL rodillos entintadores

- Ref.: 8873170 Estándar (L / XL)
- Ref.: 8873195 Resistente a los rayos UVA (L/XL)
- Ref.: 9323062 Estándar Giant (XL)



Unidades: 2 unidades por pack
(1 pack está indicado para 1 caja de etiquetas)



Tapa lateral METO EAGLE® S / M izquierda personalizable

- Ref.: 9321581 transparente, con agujero
- Ref.: 9321582 transparente, con agujero
- Ref.: 9321575 gris para personalización para grabar logotipo, texto, el teléfono no. etc.



Unidades: 1

Tapa lateral personalizable con etiquetas para impresión láser de hojas DIN A4.

- Ref.: 9447368

Unidades: 10 hojas por pack (4 logos por hoja)

Tapa lateral METO EAGLE® L / XL izquierda personalizable

- Ref.: 9322557 transparente METO EAGLE L
- Ref.: 9323578 transparente METO EAGLE XL

gris para personalización para grabar logotipo, texto, el teléfono no. etc.

- Ref.: 9322554 METO EAGLE L
- Ref.: 9323574 METO EAGLE XL

Unidades: 1

Tapa lateral personalizable con etiquetas para impresión láser de hojas DIN A4.

- Ref.: 9423003

Unidades: 10 hojas por pack (4 logos por hoja)

METO EAGLE ACCESORIOS



Mango

- Ref.: 9442112 Agarre duro S/M
- Ref.: 9321566 Agarre suave S/M
- Ref.: 9442112 Agarre duro L
- Ref.: 9445771 Agarre duro XL

Unidades: 10 piezas por pack



Adaptador de cuello largo

Para la aplicación de etiquetas en esquinas, bordes y productos curvados. Indicados para etiquetas de 26 x 12mm y 26 x 16 mm.

- Ref.: 9321173 · 22 x 12 mm y 22 x 16 mm
- Ref.: 9321075 · 24 x 12 mm y 26 x 16 mm

Unidades: 1



Special Sab

Jade Plant

new price
2,99€

Jade Plant
31.12.2009

2 por 1
Sólo hoy

Pampas Grass
10.12.09 02

Estamos de vacaciones
17.08. -
31.08.

Pampas Grass
12345678 /02
310309 23841

METO EAGLE® FixPrint

Imprima su propia etiqueta de promoción o información

La nueva tecnología para FixPrint para las etiquetadoras manuales METO EAGLE hace que sea uno de la etiquetadoras más rápidas y flexibles del mercado. Sólo una vuelta para imprimir palabras y números en un solo paso.

METO EAGLE **S** 1 línea para 12 different words
22 x 12 / 26 x 12 mm etiquetas
con borde ondulado

METO EAGLE **M** 2 líneas para 14 palabras diferentes en cada línea
o 1 línea de Texto y 1 línea numérica y con signos
22 x 16 / 26 x 16 mm etiquetas
con borde ondulado

METO EAGLE **L** 2 líneas para 12 palabras diferentes en cada línea
o 1 línea de Texto y 1 línea numérica y con signos
32 x 19 mm etiquetas con borde ondulado

METO EAGLE **XL** 3 líneas para 15 palabras diferentes en cada línea
o 1 línea de Texto y 2 líneas numéricas y con signos
29 x 28 mm etiquetas rectangulares

OFERTA ESPECIAL

Empleado
Nº. 11

Vacaciones
1 - 10 dic.

SÓLO HOY
2 GRATIS

MANTENER
FRÍO

METO PROLINE CLASSIC



METO ProLine® Classic

La etiquetadora manual Classic satisface desde la demanda de etiquetado media hasta el alto volumen de etiquetado.

- Tecnología UPD para una impresión consistente y de calidad
- Ligera
- Diseño ergonómico
- Fácil recarga
- Arrastre suave y sólido de las etiquetas
- Durable y fiable
- Amplia gama de caracteres estándar de configuración adaptable para la mayoría de las aplicación más utilizadas.
- Certificada por la CE

Para el marcaje e identificación en industrias, centros de distribución y detallistas.



METO ProLine® L

Etiquetadora manual de 2 líneas con 24 dígitos (12 parte superior/12 parte inferior)
Indicada para etiquetas 32 x 19 mm onduladas.

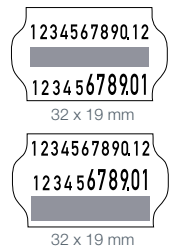

Espacio gris para logo o texto



METO ProLine® XL

1 línea de impresión con 7 dígitos gigantes
2 líneas de impresión con 7 dígitos gigantes en la línea inferior y 12 pequeños en la línea superior
3 líneas de impresión 36 dígitos (12 en cada línea)
Indicada para etiquetas 29 x 28 mm rectangulares
29 x 28 mm

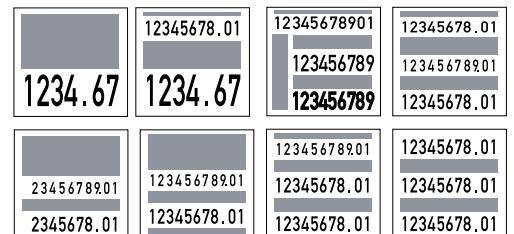

29 x 28 mm

Espacio gris para logo o texto



METO ProLine® XXL

Etiquetadora de 2 líneas especialmente diseñada para aplicaciones industriales tales como información de almacenamiento en palets resguardados de humedad y altas temperaturas.
Indicada para etiquetas 36 x 35 mm rectangulares y 33 mm circulares



Dispensadora METO ProLine®

- Ref.: 814474 Dispensadora ProLine L (etiqueta 32 x 19 mm)
- Ref.: 9313551 Dispensadora ProLine XL (etiqueta 36 x 35 mm rect. / 33 mm circular)
- Ref.: 9313593 Dispensadora ProLine XXL (etiqueta 36 x 35 mm rect. / 33 mm circular)

Unidades: 1

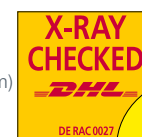

CONSUMIBLES PARA METO PROLINE CLASSIC

METO ProLine® L / XL / XXL

- Ref.: 8873170 Estándar (L / XL)
- Ref.: 8873195 Resistente a los rayos UVA (L / XL)
- Ref.: 9323062 Estándar Giant (XL)
- Ref.: 8888190 Estándar (XXL)
- Ref.: 9324008 Resistente a los rayos UVA (XXL)

Unidades: 2 unidades por blíster
(1 blíster es adecuado para 1 caja de etiquetas)



ETIQUETADORAS MANUALES METO



Limpia y fácil de reponer

Las etiquetas originales METO le aseguran una elección correcta, independientemente de si son pre impresas o personalizadas, o si se utilizan con fines de proporción o información. Le suministramos la mayor selección de la mejor calidad. Podemos proveerle con cualquier color, forma o dimensiones adaptadas a sus necesidades. Muchos clientes asocian la marca METO a etiquetas especiales con forma ondulada y atractivos precios. Las etiquetas METO son el medio perfecto de para indicar información importante, número de artículo, origen producto, fechas de caducidad, etc.

También para datos del producto y gestión de la calidad.



 CONTROL 5199/35		MTA <i>automotive</i> QS-Freigabe
Chargen-Nr.	Artikel-Nr.	
36751	8427N	
Personal-Nr.	Datum	
7E10	19.06.12	

PRIX SPECIAL
 € 123.45

mindestens haltbar bis:
 15.11.2012

100€ € 12.75

 0 1 2 € 49.50

ETIQUETAS

Etiquetas METO®

Bajo la marca METO®, Checkpoint ofrece una amplia gama de soluciones de etiquetaje manual de alta calidad para el sector minorista, industrias y servicios que requieren información precisa y personalizada.

- Etiquetas de papel y plastificadas
- Calidad constante
- Los materiales de las etiquetas están certificados de acuerdo a :
 - VO1935-2004 Good Manufacturing Practice (GMP)
 - HACCP (Hazard Analysis and Critical Control Points)
 - Sin LATEX
 - OEKO TEX
 - Sin Bisphenol
 - Libre de metales pesados
 - No se utilizan sustancias que perjudiquen la capa de ozono
 - FSC y PEFC
 - Bosques gestionados de manera sostenible, tala legal controlada
 - RDF (reutilización o reciclaje de residuos)
 - Embalaje EN 13427 y 13432
 - Recuperable mediante compostaje y biodegradación
 - Reutilización, reciclado, recuperación, compostaje de los residuos de envases
- Amplia gama de adhesivos para aplicaciones específicas:
 - 1 / 1.1 removible
 - 2 permanente
 - 22 aplicación médica
 - 3 textiles
 - 4 súper permanente
 - 5 congelado
 - 6 separable con agua
 - 6.5 separable con agua fría
 - 8 permanente, resistente al agua e intemperie (etiquetas de plástico)
 - 9 contacto directo con alimentos
 - 9.1 contacto directo con fruta
 - 10 soluble (se disuelve la etiqueta y el adhesivo tras el lavado)

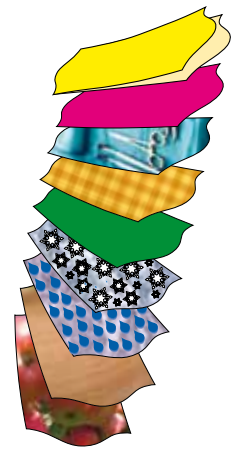

METO ETIQUETAS ESTÁNDAR



METO Etiquetas estándar

METO EAGLE® S

METO ProLine S (modelo anterior a 01/2011)



22 x 12 mm ondulada, 1.500 etiquetas por rollo, 42 rollos por estuche

■ Ref.: 8518100	blanco	1.1	removible
■ Ref.: 8512100	blanco	2	permanente
■ Ref.: 8514100	blanco	4	súper permanente
■ Ref.: 8517100	blanco	5	congelado
■ Ref.: 9166875	flúor rojo	1.1	removible
■ Ref.: 8512126	flúor rojo	2	permanente
■ Ref.: 9251695	flúor rojo	4	súper permanente
■ Ref.: 9214671	flúor rojo	5	congelado
■ Ref.: 9172515	flúor naranja	1.1	removible
■ Ref.: 8512180	flúor naranja	2	permanente
■ Ref.: 9146302	flúor naranja	4	súper permanente
■ Ref.: 9218358	flúor naranja	5	congelado
■ Ref.: 9144516	flúor amarillo	1.1	removible
■ Ref.: 9164025	flúor amarillo	2	permanente
■ Ref.: 9294429	flúor amarillo	4	súper permanente
■ Ref.: 9214672	flúor amarillo	5	congelado
■ Ref.: 9160790	flúor verde	1.1	removible
■ Ref.: 8512181	flúor verde	2	permanente
■ Ref.: 9215622	flúor verde	4	súper permanente
■ Ref.: 9146582	flúor verde	5	congelado

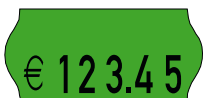
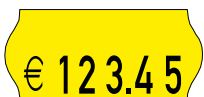
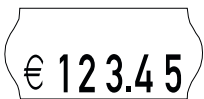

26 x 12 mm ondulada, 1.500 etiquetas por rollo, 42 rollos por estuche

■ Ref.: 8538100	blanco	1.1	removible
■ Ref.: 8532100	blanco	2	permanente
■ Ref.: 8533100	blanco	3	textile
■ Ref.: 8534100	blanco	4	súper permanente
■ Ref.: 8537100	blanco	5	congelado
■ Ref.: 9179133	flúor rojo	1.1	removible
■ Ref.: 8532126	flúor rojo	2	permanente
■ Ref.: 9251579	flúor rojo	4	súper permanente
■ Ref.: 9182561	flúor rojo	5	congelado
■ Ref.: 9003953	flúor naranja	1.1	removible
■ Ref.: 8532180	flúor naranja	2	permanente
■ Ref.: 9188247	flúor naranja	4	súper permanente
■ Ref.: 8536128	flúor naranja	5	congelado
■ Ref.: 8538121	flúor amarillo	1.1	removible
■ Ref.: 8532184	flúor amarillo	2	permanente
■ Ref.: 9298176	flúor amarillo	4	súper permanente
■ Ref.: 9214674	flúor amarillo	5	congelado
■ Ref.: 9186514	flúor verde	1.1	removible
■ Ref.: 8532181	flúor verde	2	permanente
■ Ref.: 9188229	flúor verde	4	súper permanente
■ Ref.: 8536124	flúor verde	5	congelado

METO ETIQUETAS ESTÁNDAR



METO Etiquetas estándar

METO EAGLE® M

METO ProLine M (modelo anterior a 01/2011)

22 x 16 mm ondulada, 1.200 etiquetas por rollo, 42 rollos por estuche

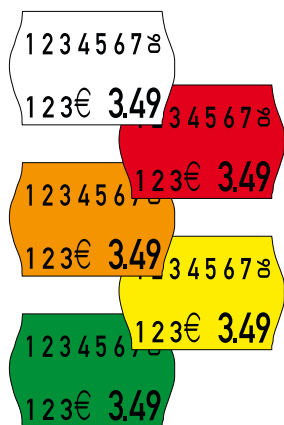

■ Ref.: 9143462	blanco	1.1	removible
■ Ref.: 8582101	blanco	2	permanente
■ Ref.: 9406011	blanco	3	textile
■ Ref.: 9406012	blanco	4	súper permanente
■ Ref.: 9214678	blanco	5	congelado
■ Ref.: 9297121	flúor rojo	1.1	removible
■ Ref.: 9214677	flúor rojo	2	permanente
■ Ref.: bajo pedido	flúor rojo	4	súper permanente
■ Ref.: 9214679	flúor rojo	5	congelado
■ Ref.: 9226867	flúor naranja	1.1	removible
■ Ref.: 9164027	flúor naranja	2	permanente
■ Ref.: bajo pedido	flúor naranja	4	súper permanente
■ Ref.: 9167551	flúor naranja	5	congelado
■ Ref.: 9454122	flúor amarillo	1.1	removible
■ Ref.: 9214675	flúor amarillo	2	permanente
■ Ref.: 9003955	flúor amarillo	4	súper permanente
■ Ref.: 9214680	flúor amarillo	5	congelado
■ Ref.: 9454124	flúor verde	1.1	removible
■ Ref.: 9293807	flúor verde	2	permanente
■ Ref.: 9454096	flúor verde	4	súper permanente
■ Ref.: 9434220	flúor verde	5	congelado

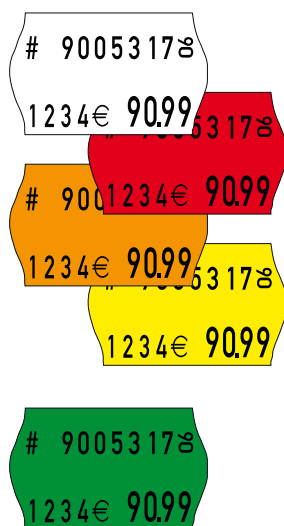

26 x 16 mm ondulada, 1.200 etiquetas por rollo, 42 rollos por estuche

■ Ref.: 8598104	blanco	1.1	removible
■ Ref.: 8592100	blanco	2	permanente
■ Ref.: 9406010	blanco	3	textile
■ Ref.: 8594100	blanco	4	súper permanente
■ Ref.: 8596100	blanco	5	congelado
■ Ref.: 9147163	flúor rojo	1.1	removible
■ Ref.: 8592121	flúor rojo	2	permanente
■ Ref.: 9193664	flúor rojo	4	súper permanente
■ Ref.: 9214702	flúor rojo	5	congelado
■ Ref.: 9142134	flúor naranja	1.1	removible
■ Ref.: 8592122	flúor naranja	2	permanente
■ Ref.: 9217181	flúor naranja	4	súper permanente
■ Ref.: 8596122	flúor naranja	5	congelado
■ Ref.: 9195513	flúor amarillo	1.1	removible
■ Ref.: 8592123	flúor amarillo	2	permanente
■ Ref.: 9199586	flúor amarillo	4	súper permanente
■ Ref.: 9195335	flúor amarillo	5	congelado
■ Ref.: 9163501	flúor verde	1.1	removible
■ Ref.: 8592124	flúor verde	2	permanente
■ Ref.: 9195994	flúor verde	4	súper permanente
■ Ref.: 9192154	flúor verde	5	congelado

METO ETIQUETAS ESTÁNDAR



METO Etiquetas estándar

METO EAGLE® L

METO ProLine L (modelo anterior a 01/2013)

32 x 19 mm ondulada, 1.000 etiquetas por rollo, 30 rollos por estuche



1234/009/044

123 €39.65

1234/009/044

123 €39.65

1234/009/044

123 €39.65

1234/009/044

123 €39.65

1234/009/044

123 €39.65

■ Ref.: 8548100	blanco	1.1	removible
■ Ref.: 8542100	blanco	2	permanente
■ Ref.: 8543100	blanco	3	textile
■ Ref.: 8544100	blanco	4	súper permanente
■ Ref.: 8547100	blanco	5	congelado
■ Ref.: 9158154	flúor rojo	1.1	removible
■ Ref.: 9214650	flúor rojo	2	permanente
■ Ref.: 9163665	flúor rojo	4	súper permanente
■ Ref.: 9183004	flúor rojo	5	congelado
■ Ref.: 9173177	flúor naranja	1.1	removible
■ Ref.: 8542128	flúor naranja	2	permanente
■ Ref.: 9189535	flúor naranja	4	súper permanente
■ Ref.: 8546128	flúor naranja	5	congelado
■ Ref.: 9182669	flúor amarillo	1.1	removible
■ Ref.: 9189368	flúor amarillo	2	permanente
■ Ref.: 9234315	flúor amarillo	4	súper permanente
■ Ref.: 9214698	flúor amarillo	5	congelado
■ Ref.: 9400096	flúor verde	1.1	removible
■ Ref.: 8542129	flúor verde	2	permanente
■ Ref.: 9136719	flúor verde	4	súper permanente
■ Ref.: 9182945	flúor verde	5	congelado



METO EAGLE XL

METO ProLine XL® (modelo anterior a 01/2013)

29 x 28 mm, 700 etiquetas por rollo, 30 rollos por estuche



1 l € 26.50

€ 10.35

€ 19.90

€ 19.90

1 l € 2 € 19.90

€ 10.35

■ Ref.: 8558100	blanco	1.1	removible
■ Ref.: 8552101	blanco	2	permanente
■ Ref.: 9191400	blanco	3	textile
■ Ref.: 9191460	blanco	4	súper permanente
■ Ref.: 9214688	blanco	5	congelado
■ Ref.: 9005260	flúor rojo	1.1	removible
■ Ref.: 8552121	flúor rojo	2	permanente
■ Ref.: 9215624	flúor rojo	4	súper permanente
■ Ref.: 9214690	flúor rojo	5	congelado
■ Ref.: 9197318	flúor naranja	1.1	removible
■ Ref.: 8552122	flúor naranja	2	permanente
■ Ref.: 9191521	flúor naranja	4	súper permanente
■ Ref.: 9214689	flúor naranja	5	congelado
■ Ref.: 9162887	flúor amarillo	1.1	removible
■ Ref.: 9214686	flúor amarillo	2	permanente
■ Ref.: 9210573	flúor amarillo	4	súper permanente
■ Ref.: 9145968	flúor amarillo	5	congelado
■ Ref.: 9189624	flúor verde	1.1	removible
■ Ref.: 8552124	flúor verde	2	permanente
■ Ref.: 9144070	flúor verde	4	súper permanente
■ Ref.: 9183233	flúor verde	5	congelado

METO ETIQUETAS ESTÁNDAR



METO Etiquetas estándar

METO ProLine XXL

36 x 35 mm, 500 etiquetas por rollo, 24 rollos por estuche

■ Ref.: 9194556	blanco	1.1	removible
■ Ref.: 9005133	blanco	2	permanente
■ Ref.: 9296507	blanco	3	textile
■ Ref.: 9171544	blanco	4	súper permanente
■ Ref.: 9214713	blanco	5	congelado
■ Ref.: bajo pedido	flúor rojo	1.1	removible
■ Ref.: 9214711	flúor rojo	2	permanente
■ Ref.: 9454125	flúor rojo	4	súper permanente
■ Ref.: 9214714	flúor rojo	5	congelado
■ Ref.: 9195947	flúor naranja	1.1	removible
■ Ref.: 9214728	flúor naranja	2	permanente
■ Ref.: bajo pedido	flúor naranja	4	súper permanente
■ Ref.: 9214730	flúor naranja	5	congelado
■ Ref.: 9281719	flúor amarillo	1.1	removible
■ Ref.: 9214729	flúor amarillo	2	permanente
■ Ref.: 9454126	flúor amarillo	4	súper permanente
■ Ref.: 9209104	flúor amarillo	5	congelado
■ Ref.: bajo pedido	flúor verde	1.1	removible
■ Ref.: 9214712	flúor verde	2	permanente
■ Ref.: bajo pedido	flúor verde	4	súper permanente
■ Ref.: bajo pedido	flúor verde	5	congelado

00100/3389.98

€199.35

9.98

001

€199.35

€199.35

89.98

0010

€199.35

€199.35

SOLUCIONES DE ETIQUETA DE METO



Etiquetas de papel solubles

La disolución de las etiquetas de papel se utiliza en embalajes reutilizables de todo tipo, artículos hechos de vidrio, plástico, metal y aparatos de laboratorio que se lavan después del uso, así como identificar las muestras en la industria alimentaria, etc.

Después de que el proceso de lavado no deja residuos en la superficie. Absolutamente limpio.

Las etiquetas se disuelven en muy poco tiempo y sin ninguna agitación mecánica.

No se necesita lavado adicional del producto queda limpio en el primer proceso de limpieza.



Etiquetado de los Alimentos de conformidad con la HACCP

Etiquetado de los alimentos de conformidad con la HACCP (Hazard Analysis and Critical Control Points)

Si usted vende o prepara alimentos, el etiquetado de seguridad es más importante ahora más que nunca para usted y sus clientes potenciales.

Meto ha desarrollado una amplia gama de productos para ayudarle a mantener la seguridad alimentaria con un etiquetado limpio y seguro.

Principios de la fecha de codificación

- UBICACIÓN ¿Puedo encontrarlo fácilmente?
- LEGIBILIDAD ¿Puedo leerla?
- SENCILLEZ ¿Puedo entenderlo?



METO como proveedor multinacional fabricante de productos de etiquetado, ofrece soluciones de etiquetado para cualquier tipo de cadena de suministro desde el punto de fabricación hasta el usuario final. Una manera fácil de gestionar su sistema de rotación de stock, el seguimiento y la organización de su inventario de alimentos gracias al etiquetado de conservación de Meto.

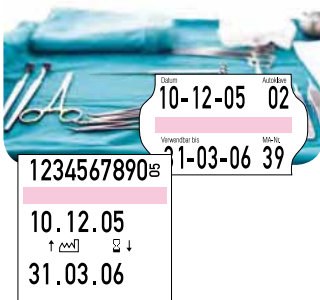

Etiquetas hospitalarias

MedicalLine le ayuda a cumplir con los requisitos legales de esterilización.

Las etiquetas autoclave METO comprueban doblemente el proceso de esterilización. Nuestras etiquetas de esterilización tienen la certificación ISEGA. Un indicador especial de tinta cambia a un color diferente al finalizar el proceso de esterilización estándar de la UE.

Usando una etiqueta dúplex se puede eliminar del producto esterilizado y reemplazar por una tarjeta de identificación del paciente. Se utiliza principalmente como una etiqueta de control.

Sectores: instituciones, farmacias, laboratorios, hospitales.



Etiquetas promocionales

Las pruebas han demostrado que los productos etiquetados con etiquetas promocionales venden más fácilmente debido a que los clientes perciben el producto como una buena oferta incluso si el precio no está marcado. Utilice las etiquetas promocionales para limpiar su stock y rotar los productos de menor consumo. Al llamar la atención con sus ofertas puede crear interés y generar ventas. Para los diferentes tamaños de etiquetas disponemos de una amplia gama de dispensadoras que proporcionan un etiquetado fácil al personal a la vez que ahorra tiempo. Las dispensadoras son fáciles de cargar con los rollos de etiquetas y la dispensación se ejecuta sin problemas y rápidamente.



SOLUCIONES DE ETIQUETADO METO

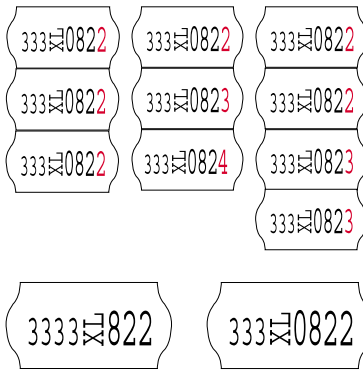
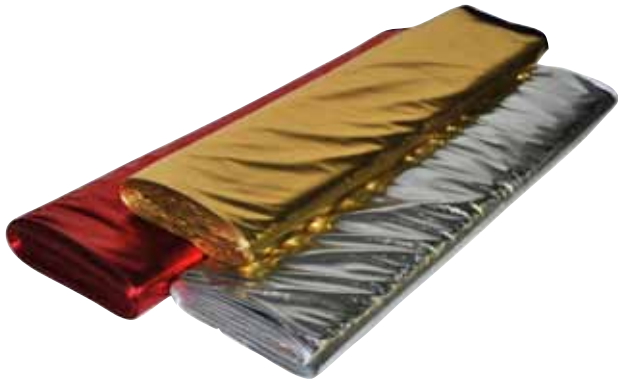

METO EAGLE S 822 PA para la industria textil

Con un máximo de 10 dígitos fijos y consecutivos para etiquetas de 22x12 y 26x12mm onduladas.

Paginación constante para indicar un lote completo.
Numeración para indicar una capa o conteo automático consecutiva.
Numeración consecutiva después de cada segunda etiqueta para identificar la izquierda y la derecha en piezas pre-cortadas.

Ejemplo (izquierda) 5/3 = 5 fijas, 3 secuenciales
Ejemplo (derecha) 4/4 = 4 fijas, 4 secuenciales



Etiquetas para la industria textil

Etiquetas 22 x 12mm, lisas de color blanco, adhesivo 3 para textil, no destiñen.
1.500 etiquetas por rollo, 42 rollos por estuche = 63.000 etiquetas por estuche

■ Ref.: 8513100

Etiquetas 26 x 12mm, lisas de color blanco, adhesivo 3 para textil, no destiñen.
1.500 etiquetas por rollo, 42 rollos por estuche = 63.000 etiquetas por estuche

■ Ref.: 8513100

22 x 12

26 x 12

Rodillos entintadores para textil

Blíster de 5 rodillos adecuados para un estuche de etiquetas= 63.000 etiquetas, secado rápido

■ Ref.: 9321597



Reduzca la longitud de las colas y garantice un servicio eficiente: Con la gestión de colas Turn-O-Matic de METO sus clientes serán atendidos según su turno. Los estudios demuestran que los clientes que tienen un número del sistema sienten que serán tratados de manera más ordenada con y con el recuerdo de un buen servicio. El hecho de que los clientes no tengan que perder su tiempo de espera en el mostrador los deja sentirse menos estresado. Hasta un 88 % de los clientes utilizan el tiempo de espera para comprar otros artículos hasta que su número aparezca en la pantalla.

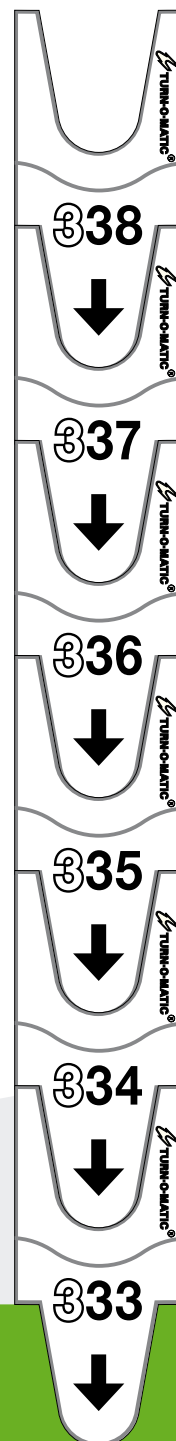

GESTIÓN DE COLAS

TURN-O-MATIC CLASSIC

Los clientes recuerdan un buen servicio

¿Se ha preguntado por qué los clientes regresan a los mismos lugares, a pesar de que pueden ofrecer los mismos productos a un precio más alto?

¡La respuesta es servicio de atención al cliente!

Con TURN-O-MATIC® los clientes serán atendidos en el orden correcto, pero pueden caminar y realizar otras compras mientras esperan.

Cuando los clientes están tomando un número sienten que recibirán un trato equitativo y tienen la sensación de que el servicio es más eficiente. Darles la libertad de moverse les hace sentir menos estresados y, al mismo tiempo, tienden a comprar más.

TURN-O-MATIC no sólo es una ventaja para sus clientes. Su personal también se beneficiará de la inversión. El estrés se reduce, se trabaja en equipo y el contacto con el cliente es más positivo.

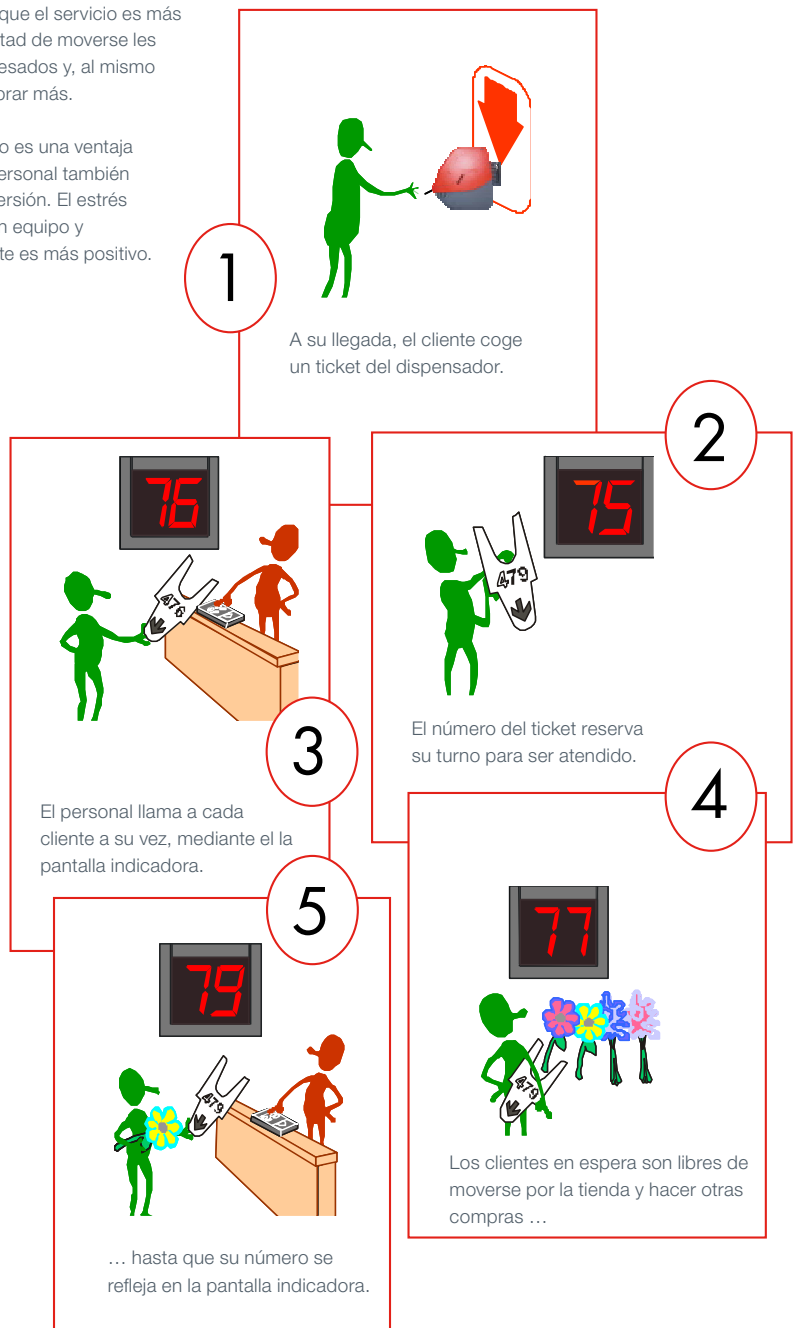

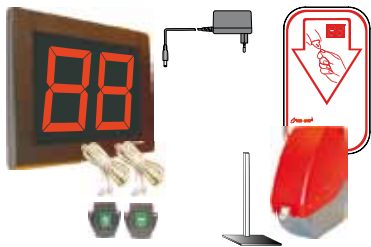

START pack S32 PB

Indicador de 2 dígitos LED de color rojo, carcasa negra
 Dispensador de color rojo
 Tickets de color amarillo, caja de 6 rollos x 4000 tickets cada rollo
 Transformador
 Botón (+)
 Botón (-)
 Rótulo para dispensador
 Longitud cable alimentación = 5 m
 Longitud cable botón = 10 m

■ Ref.: 32828360

Unidades: 1



START pack S33 PB CS

Indicador de 3 dígitos LED de color rojo, carcasa negra
 Dispensador de color rojo
 Tickets de color amarillo, caja de 6 rollos x 4000 tickets cada rollo
 Transformador
 Botón (+)
 Botón (-)
 Rótulo para dispensador
 Soporte de sobremesa para dispensador
 Longitud cable alimentación = 5 m
 Longitud cable botón = 10 m

■ Ref.: 38688360

Unidades: 1

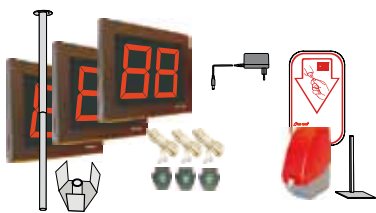

START pack S323 PB CS

3 indicadores de 2 dígitos LED de color rojo, carcasa negra
 Dispensador de color rojo
 Tickets de color amarillo, caja de 6 rollos x 4000 tickets cada rollo
 Transformador
 2 Botón (+)
 1 Botón (-)
 Rótulo para dispensador
 Soporte de sobremesa para dispensador
 Soporte de techo para 3 indicadores
 Longitud cable alimentación = 5 m
 Longitud cable botón = 10 m

■ Ref.: 38778360

Unidades: 1

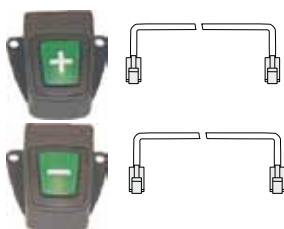

Set PB900

Botón PB900
 Cable para botón - 10 m

■ Ref.: 38575010 (+)
 ■ Ref.: 38575020 (-)

Unidades: 1

TURN-O-MATIC CLASSIC



START pack S32 RF CS1

Indicador inalámbrico de 2 dígitos LED de color rojo, carcasa negra
Dispensador de color rojo
Tickets de color amarillo, caja de 6 rollos x 4000 tickets cada rollo
Transformador
Botón Inalámbrico (+/-), 2 unidades
Rótulo para dispensador
Soporte de sobremesa para dispensador
Longitud cable alimentació = 5 m

■ Ref.: 38338360

Unidades: 1



START pack S33 RF CS

Indicador inalámbrico de 3 dígitos LED de color rojo, carcasa negra
Dispensador de color rojo
Tickets de color amarillo, caja de 6 rollos x 4000 tickets cada rollo
Transformador
Botón Inalámbrico (+/-), 2 unidades
Rótulo para dispensador
Soporte de sobremesa para dispensador
Longitud cable alimentación = 5 m

■ Ref.: 38738360

Unidades: 1



START pack S323 RF CS

3 indicadores inalámbricos de 2 dígitos LED de color rojo, carcasa negra
Dispensador de color rojo
Tickets de color amarillo, caja de 6 rollos x 4000 tickets cada rollo
Transformador
Botón Inalámbrico (+/-), 2 unidades
Rótulo para dispensador
Soporte de sobremesa para dispensador
Soporte de techo para 3 indicadores
Longitud cable alimentación = 5 m

■ Ref.: 38788360

Unidades: 1



Set botón inalámbrico RFv2

Botón inalámbrico con llavero
Parte trasera adhesiva con Velcro para fijar opcionalmente

Max. 15 Botones Inalámbricos por sistema S3 RF. Los códigos del Botón Inalámbrico deben ser copiados al receptor de RF en indicador MASTER.

■ Ref.: 38090250

Unidades: 1

TURN-O-MATIC CLASSIC Y ACCESORIOS

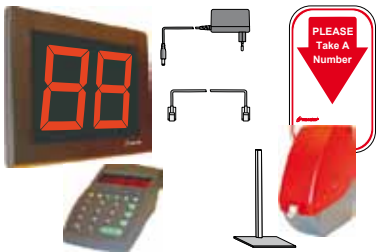

START pack M32 CS

Indicador inalámbrico de 2 dígitos LED de color rojo, carcasa negra
Dispensador de color rojo
Tickets de color amarillo, caja de 6 rollos x 4000 tickets cada rollo
2 Transformadores
1 teclado numérico
1 Cable de datos V3 (25 m)
Rótulo para dispensador
Soporte de sobremesa para dispensador
Longitud cable alimentación = 5 m

■ Ref.: 38388360

Unidades: 1



START pack M33 CS

Indicador inalámbrico de 3 dígitos LED de color rojo, carcasa negra
Dispensador de color rojo
Tickets de color amarillo, caja de 6 rollos x 4000 tickets cada rollo
2 Transformadores
1 Teclado numérico
1 Cable de datos V3 (25 m)
Rótulo para dispensador
Soporte de sobremesa para dispensador
Longitud cable alimentación = 5 m

■ Ref.: 38888360

Unidades: 1



Soporte de suelo FS902

Pie de 485 mm de diámetro, acero con acabado gris metálico
Soporte para rótulo A4, de acero con acabado gris metálico
Rótulo para Dispensador
Incluye accesorios y herramientas para el montaje completo

■ Ref.: 39490100

Unidades: 1

Pack Telescópico, Soporte de Suelo FS902

Tubo telescópico exterior, 35 mm de diámetro x 1140 mm de longitud, acero con acabado gris metálico
Tubo telescópico interior, 30 mm de diámetro x 1150 de longitud, acero con acabado gris metálico
Collar, 49 mm de diámetro x 125 mm de aluminio anodizado

■ Ref.: 39490200

Unidades: 1

ACCESORIOS PARA TURN-O-MATIC CLASSIC

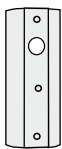

Collar para Dispensador D900A3

Necesario para montar el dispensador automático D900A en el FS902 si se instala el cable a través del tubo telescópico
49 mm de diámetro x 125 mm, aluminio anodizado

■ Ref.: 39491000

Unidades: 1



Collar para Soporte de Rótulo

Para montar el soporte del rótulo a una altura inferior cuando los indicadores se instalan encima del FS902
49 mm de diámetro x 125 mm, aluminio anodizado

■ Ref.: 39491100

Unidades: 1

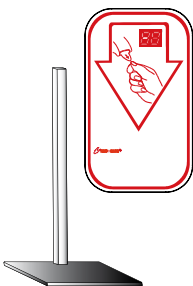

Pack de soporte para mostrador

Soporte para mostrador con cinta adhesiva en la parte inferior de la base y con agujeros para montaje opcional con tornillos
Rótulo para Dispensador
Accesorios de montaje para fijar el dispensador
NOTA: No apto para dispensador automático D900A.

■ Ref.: 39497600

Unidades: 1

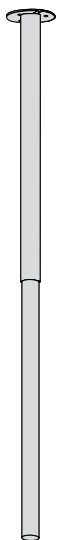

Soporte de techo CB902

Tubos de acero con acabado en gris metalizado
Incluye accesorios y herramientas para montar 2 indicadores de 2 o 3 dígitos
Incluye tapones de expansión y tornillos para el montaje en techos
Longitud entre 640 – 1.000 mm, ajustable cada 105 mm

■ Ref.: 39490300

Unidades: 1

Soporte de techo alto CB902

Tubos de acero con acabado en gris metalizado
Incluye accesorios y herramientas para montar 2 indicadores de 2 o 3 dígitos
Incluye tapones de expansión y tornillos para el montaje en techos
Longitud entre 1.100 – 1.500 mm, ajustable cada 105 mm

■ Ref.: 39490400

Unidades: 1

ACCESORIOS PARA TURN-O-MATIC CLASSIC



Extensión CB902

Tubo de acero con acabado en gris metalizado
Incluye accesorios y herramientas para el montaje en techos
(Extensión CB902 Longitud 480 mm por unidad)

■ Ref.: 39490410

Unidades: 1

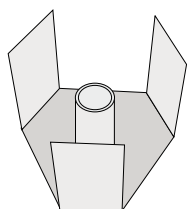

Set de Montaje para 3 Indicadores

Acero con acabado en gris metalizado
Incluye accesorios y herramientas de montaje para 3 indicadores de 2 o 3 dígitos)
Para montar 3 indicadores, de 2 o 3 dígitos, en el soporte de techo CB902 o en la parte superior del soporte para suelo FS902

■ Ref.: 39491200

Unidades: 1



Dispenser D900

Dispensador para tickets T90
Medidas, 88 x 250 x 280 mm
Material – ABS, POM
Carcasa inferior en gris oscuro con tapa de color rojo
Incluye tornillos y tacos para su montaje

■ Ref.: 39509030

Unidades: 1



Productos para la extensión del sistema bajo pedido.

CONSUMIBLES PARA TURN-O-MATIC CLASSIC

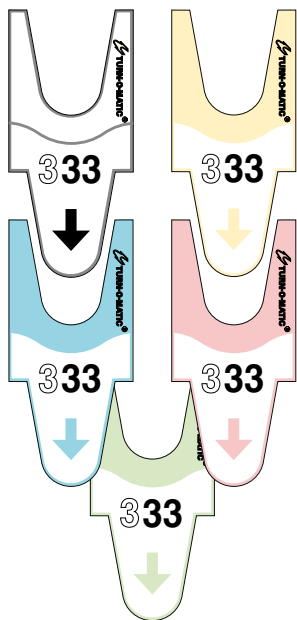

Tickets T90 3D 24K / METO Estándar

Impresión en negro
Numeración secuencial de 3 dígitos 000-999 durante cuatro veces,
con el primero sin relleno
Marca negra en parte trasera para dispensador D900A3

- Ref.: 39649170 blanco
- Ref.: 39649160 amarillo
- Ref.: 39649150 azul
- Ref.: 39649130 rosa
- Ref.: 39649110 verde

Longitud del Ticket size: 31mm ancho x 67 mm largo

Unidades: 1 (caja de 6 rollos, 4000 tickets por rollo)



Las dispensadoras de navetes y los navetes no sólo facilitan la unión universal de las etiquetas del producto y de marca, también son útiles para requisitos especiales, tales como la seguridad de productos suaves o productos industriales semi acabados.

Este programa aumenta la productividad, optimiza los procesos de producción y ahorra tiempo y recursos.

Las agujas están disponibles para diferentes espesores de material, para uso en exteriores y también para su uso con tejidos delicados. Una forma rápida y fácil de comunicar los detalles de su producto y su marca.



DISPENSADORAS DE NAVETES Y ACCESORIOS

DISPENSADORAS DE NAVETES Y ACCESORIOS



Dispensadora V-Tool

Conectada automáticamente a una navete de seguridad, en una fracción de tiempo se dispensa de forma fácil sin perforar los productos. La dispensadora es cómoda, ligera y con un diseño robusto. Coloque las etiquetas de forma segura

- No utiliza agujas
- Ligera y compacta
- Rápida y rentable
- Ergonómica y segura

■ Ref.: 9201137 V-Tool

Unidades: 1

■ Ref.: 9201164 Navete para V-Tool 102 mm, blanco

Unidades: 5.000

■ Ref.: 9201166 Navete para V-Tool 127 mm, blanco

Unidades: 5.000



Dispensadora para Gardens

Dispensadora especialmente diseñada para las necesidades específicas de etiquetado del sector hortofrutícola. La dispensadora para Gardens perfora caucho y plástico.

De larga duración y segura.

■ Ref.: 9170783 Dispensadora para Gardens

Unidades: 1

■ Ref.: 9121828 Aguja de acero larga

Unidades: 5

■ Ref.: 9121372 Navete 13 mm estándar, 100 clip

■ Ref.: 9121374 Navete 25 mm estándar, 100 clip

■ Ref.: 9121375 Navete 50 mm estándar, 100 clip

■ Ref.: 9121376 Navete 75 mm estándar, 100 clip

■ Ref.: 8006980 Navete 125 mm estándar, 100 clip

Unidades: 5.000



DISPENSADORAS DE NAVETES Y ACCESORIOS



Dispensadora básica estándar

Dispensadora para aplicaciones textiles estándar. Ideal para bajos volúmenes de mercancías.

■ Ref.: 9121348 Dispensadora básica estándar

Unidades: 1

■ Ref.: 9121826 Aguja estándar de acero con base de plástico

Unidades: 5

■ Ref.: 9121372 Navete 13 mm estándar, 100 clip

■ Ref.: 9121374 Navete 25 mm estándar, 100 clip

■ Ref.: 9121375 Navete 50 mm estándar, 100 clip

■ Ref.: 9121376 Navete 75 mm estándar, 100 clip

■ Ref.: 8006980 Navete 125 mm estándar, 100 clip

Unidades: 10.000



Ganchos para expositores

Los ganchos para expositores son, como las navetes, muy fáciles de colocar. Permiten la presentación de productos como calcetines o gorras, colgados en los expositores.

■ Ref.: 9121348 Ganchos par expositores 35 mm, blanco

Unidades: 5.000



Dispensadora básica de navetes finos

Dispensadora para aplicaciones textiles, dispensa navetes extra finos. Ideal para bajos volúmenes de mercancías.

■ Ref.: 9197971 Dispensadora básica de navetes finos

Unidades: 1

■ Ref.: 9121827 Aguja fina de acero con base de plástico

Unidades: 5

■ Ref.: 9121350 Navete 15 mm fino, blanco

■ Ref.: 9121308 Navete 20 mm fino, blanco

■ Ref.: 9121309 Navete 40 mm fino, blanco

Unidades: 10.000



DISPENSADORAS DE NAVETES Y ACCESORIOS



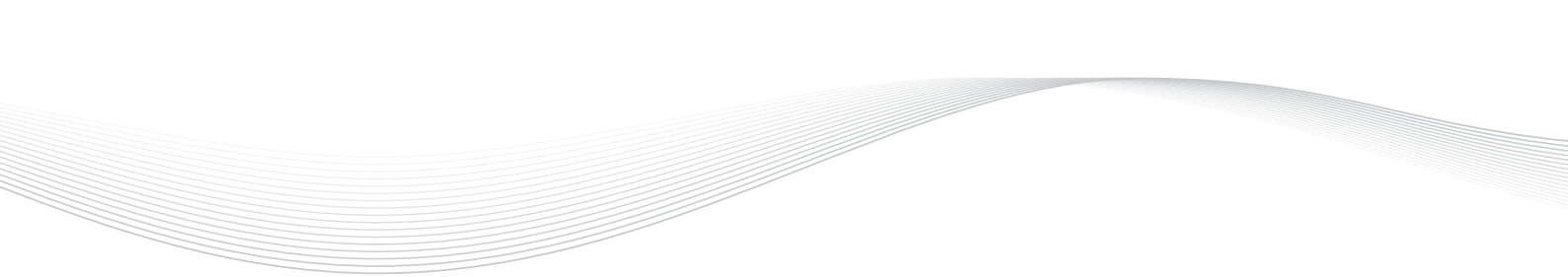

Debido a nuestra política de desarrollo continuo, nos reservamos el derecho de modificar cualquiera de las especificaciones contenidas en este catálogo sin previo aviso.

Los colores de impresión que aparecen en el capítulo de las etiquetas no son vinculantes. Por favor, consulte nuestra tabla de colores METO para la etiqueta original y colores pre-impresión.

METO®, unidad de negocio de Checkpoint®, ofrece al comercio minorista global una gran variedad de soluciones innovadoras y muy rentables para el etiquetado y promoción de las ventas. Incluye comunicación y publicidad en la tienda, gestión de lineales, identificación de productos y facilitadores de compra.

En los últimos 50 años, METO ha inventado una serie continua de soluciones para la identificación y la promoción de las ventas que actualmente son un estándar en el comercio. METO desarrolla soluciones fáciles de manejar y colocar. Las soluciones cumplen con los requisitos del sector minorista, expuesto al cambio constante y que sigue la máxima de que el tiempo es oro.

METO ayuda a garantizar una comunicación efectiva en todos los ámbitos, desde los precios, pasando por la publicidad, la identificación en origen del producto u otras informaciones que contribuyen a las ventas.

METO aúna calidad y durabilidad e inspira a los minoristas para comunicarse con sus clientes de una manera eficaz.

El éxito de METO se debe en parte a la estrecha colaboración con el sector minorista, los proveedores de servicios y la industria.

Gracias a estas asociaciones, seguimos desarrollando conceptos innovadores para nuestros clientes.

COMUNICACIÓN A NIVEL DE TIENDA



SOLUCIONES DE GESTIÓN DE ESTANTES



COMUNICACIÓN DE PRODUCTO



CHECKPOINT SYSTEMS INTERNATIONAL GMBH
CHECKPOINT SYSTEMS ESPAÑA S.L.U
ORIO, 1
08228 TERRASSA
(BARCELONA)
TEL. +34 937 454 811

